

# JVC



**CD RECEIVER**

**KD-SH99**

ENGLISH

**RECEPTOR CON CD**

**KD-SH99**

ESPAÑOL

**RECEPTEUR CD**

**KD-SH99**

FRANÇAIS

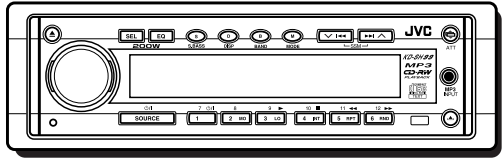
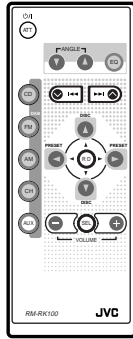
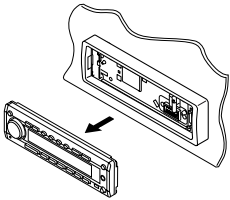

For installation and connections, refer to the separate manual.  
Para la instalación y las conexiones, refiérase al manual separado.  
Pour l'installation et les raccordements, se référer au manuel séparé.

## INSTRUCTIONS

MANUAL DE INSTRUCCIONES  
MANUEL D'INSTRUCTIONS

### For customer Use:

Enter below the Model No. and Serial No. which are located on the top or bottom of the cabinet. Retain this information for future reference.

Model No. \_\_\_\_\_

Serial No. \_\_\_\_\_

LVT0654-001A

[J]

**INFORMATION (For U.S.A.)**

This equipment has been tested and found to comply with the limits for a Class B digital device, pursuant to Part 15 of the FCC Rules. These limits are designed to provide reasonable protection against harmful interference in a residential installation. This equipment generates, uses, and can radiate radio frequency energy and, if not installed and used in accordance with the instructions, may cause harmful interference to radio communications. However, there is no guarantee that interference will not occur in a particular installation. If this equipment does cause harmful interference to radio or television reception, which can be determined by turning the equipment off and on, the user is encouraged to try to correct the interference by one or more of the following measures:

- Reorient or relocate the receiving antenna.
- Increase the separation between the equipment and receiver.
- Connect the equipment into an outlet on a circuit different from that to which the receiver is connected.
- Consult the dealer or an experienced radio/TV technician for help.

**IMPORTANT FOR LASER PRODUCTS****Precautions:**

1. CLASS 1 LASER PRODUCT
2. **DANGER:** Invisible laser radiation when open and interlock failed or defeated. Avoid direct exposure to beam.
3. **CAUTION:** Do not open the top cover. There are no user-serviceable parts inside. Leave all servicing to qualified service personnel.
4. **CAUTION:** This CD player uses invisible laser radiation, however, is equipped with safety switches to prevent radiation emission when unloading CDs. It is dangerous to defeat the safety switches.
5. **CAUTION:** Use of controls, adjustments or performance of procedures other than those specified herein may result in hazardous radiation exposure.

**How to reset your unit**

Press the reset button on the front panel using a ball-point pen or similar tool.

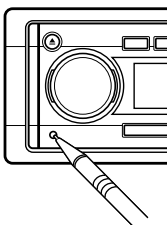
**Note:**

*Your preset adjustments – such as preset channels or sound adjustments – will be erased.*

**CAUTION:**

NEVER insert your finger in between the control panel and the unit, as it may get caught or hurt. (See page 29.)

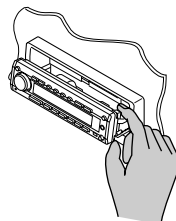
**BEFORE USE****\*For safety...**

- Do not raise the volume level too much, as this will block outside sounds, making driving dangerous.
- Stop the car before performing any complicated operations.

**\*Temperature inside the car...**

*If you have parked the car for a long time in hot or cold weather, wait until the temperature in the car becomes normal before operating the unit.*

Thank you for purchasing a JVC product. Please read all instructions carefully before operation, to ensure your complete understanding and to obtain the best possible performance from the unit.

# CONTENTS

How to reset your unit .....	2	<b>SOUND ADJUSTMENTS .....</b>	<b>21</b>
<b>LOCATION OF THE BUTTONS .....</b>	<b>4</b>	Adjusting the sound .....	21
Control panel .....	4	Reinforcing the bass sound .....	21
Remote controller .....	5	Selecting preset sound modes .....	22
Preparing the remote controller .....	6	Storing your own sound adjustments .....	23
<b>BASIC OPERATIONS .....</b>	<b>7</b>	<b>OTHER MAIN FUNCTIONS .....</b>	<b>24</b>
<b>RADIO BASIC OPERATIONS .....</b>	<b>8</b>	Setting the clock .....	24
Listening to the radio .....	8	Changing the general settings (PSM) .....	24
Storing stations in memory .....	9	Assigning names to the sources .....	28
Tuning into a preset station .....	10	Changing the control panel angle .....	29
<b>CD OPERATIONS .....</b>	<b>11</b>	Detaching the control panel .....	30
Playing a CD .....	11	<b>EXTERNAL COMPONENT OPERATIONS ..</b>	<b>31</b>
Locating a track or particular portion on a CD .....	12	Playing external components .....	31
Selecting CD playback modes .....	12	<b>CD CHANGER OPERATIONS .....</b>	<b>33</b>
Playing a CD Text .....	13	Playing CDs .....	33
Prohibiting disc ejection .....	13	Selecting CD playback modes .....	34
<b>MP3 INTRODUCTION .....</b>	<b>14</b>	<b>ADDITIONAL INFORMATION .....</b>	<b>35</b>
What is MP3? .....	14	<b>TROUBLESHOOTING .....</b>	<b>36</b>
How are MP3 files recorded and played back? .....	14	<b>MAINTENANCE .....</b>	<b>38</b>
<b>MP3 OPERATIONS .....</b>	<b>16</b>	Handling discs .....	38
Playing an MP3 disc .....	16	<b>SPECIFICATIONS .....</b>	<b>39</b>
Locating a file or particular portion on an MP3 disc .....	17		
Selecting MP3 playback modes .....	20		

## About the demonstration mode (DEMO MODE)...

When shipped from the factory, "DEMO MODE" is set to "DEMO ON" in this unit.

The following demonstration, introducing the main features equipped with this unit, will appear on the display automatically if no sound comes in for 3 minutes. (See page 27.)

- **MP3** : (Enables you to play MP3 discs.)
- **24bit DAC** : (24 bit digital-analog converter: Gives you a high quality sound after D/A conversion.)
- **HS TUNER** : (High-sensitivity Tuner: Enables a fine reception of stations.)
- **EQUALIZER** : (Enables you to fine-adjust the sound to match your preference.)
- **SUB WOOFER**: (Enables you to connect a subwoofer and to adjust its output level.)

### CAUTION on Volume Setting

CDs produce very little noise compared with other sources. If the volume level is adjusted for the tuner, for example, the speakers may be damaged by the sudden increase in the output level. Therefore, lower the volume before playing a disc and adjust it as required during playback.



# LOCATION OF THE BUTTONS

## Control panel

16

15

14

13

12

11

10

9

8

7

6

5

4

3

2

1

▲ (eject) button

Control dial

SEL (select) button

EQ (equalization) button

S.BASS (S) (super bass) button

DISP (D) (display) button

BAND (B) button

MODE (M) button

▼ ◀▶▶▶ ▲ buttons

- Also function as SSM buttons when pressed together.

ATT (angle/attenuator) button

MP3 INPUT jack

▲ (control panel release) button

Remote sensor

Number buttons

- MO (monaural) button
- LO (local) button
- INT (intro scan) button
- RPT (repeat) button
- RND (random) button
- DVD/Video component operation buttons

SOURCE (standby/on) button

Reset button

### How to use MODE (M):

If you press MODE (M), this button functions as the Mode button and the unit goes into functions mode whereby the number buttons and ◀▶▶▶ buttons work as different function buttons.

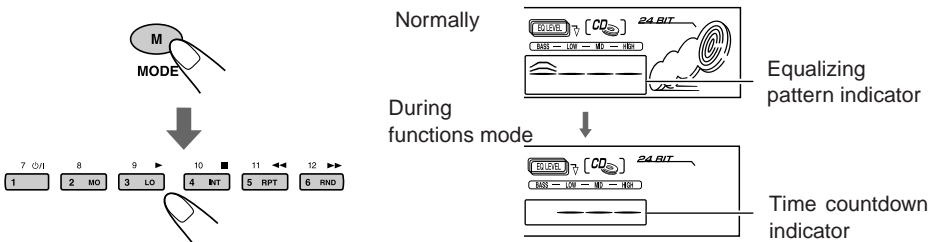

To use these buttons as number buttons and ◀▶▶▶ buttons again after pressing MODE (M), wait for 5 seconds without pressing any number button until the functions mode is cleared.

- Pressing MODE (M) again also clears the functions mode.



# Remote controller

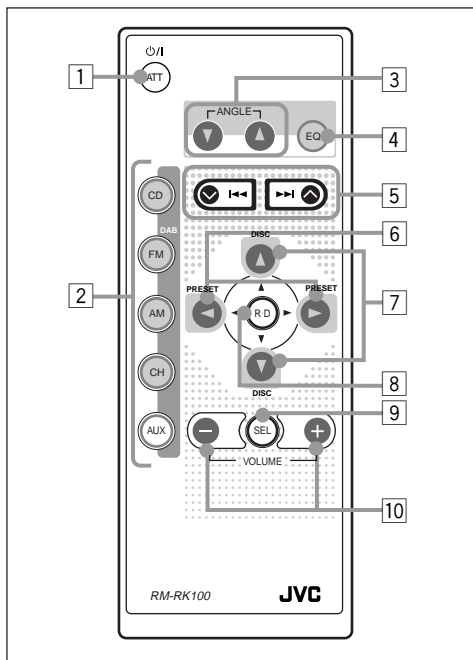

- 1 • Turns on the unit if pressed when the unit is turned off.
  - Turns off the unit if pressed and held until "SEE YOU" appears on the display.
  - Drops the volume level if pressed briefly, and "ATT" flashes on the display. Press again to resume the volume.
- 2 • CD : Selects CD player.
  - FM : Selects FM tuner. Each time you press the button, FM band (FM1, FM2 and FM3) changes.
    - Does not function as the DAB button.
  - AM : Selects AM tuner.
  - CH : Selects CD changer.\*
  - AUX : Selects the external components. Each time you press the button, "AUX INPUT" and "LINE INPUT" are alternately selected.

- 3 Changes the angle of the control panel to four positions.

- 4 Selects the sound modes. Each time you press the button, sound modes change.
- 5 • Searches for stations while listening to the radio.
    - Fast-forwards or reverses the track/file if pressed and held while listening to any disc.
    - Skips to the beginning of the next track/file or goes back to the beginning of the current (or previous) track/file if pressed briefly while listening to any disc. (See pages 12 and 17.)
- 6 • Changes the preset channel number while listening to the radio. Each time you press the button, the preset channel number changes, and the selected station is tuned into.
    - Skips to the first file of the next directory or the first file of the previous directory if pressed and held while listening to an MP3 disc. (See page 18.)
    - Skips to the first file of the next directory or the first file of the previous directory of the same hierarchy level if pressed briefly while listening to an MP3 disc. (See page 19.)
- 7 • Changes the disc number while listening to the CD changer. Each time you press the button, the disc number changes, and the selected disc starts playing.
    - Skips to the first file of a directory of an upper hierarchy level or a lower hierarchy level if pressed briefly while listening to an MP3 disc. (See page 19.)
- 8 Skips to the root directory while listening to an MP3 disc. (See page 19.)
- 9\*\* Selects the sound adjustment items. Each time you press the button, the items change.
- 10\*\* • Changes the volume.
    - Adjusts the sound mode (after SEL is pressed).

\* Without connecting the CD changer, you cannot select it as the source to play.

\*\* These buttons do not function for the preferred setting mode adjustment.



## Preparing the remote controller

Before using the remote controller:

- Aim the remote controller directly at the remote sensor on the main unit. Make sure there is no obstacle in between.

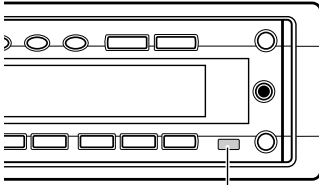

Remote sensor

- Do not expose the remote sensor to strong light (direct sunlight or artificial lighting).

### Installing the battery

When the controllable range or effectiveness of the remote controller decreases, replace the battery.

#### 1. Remove the battery holder.

- 1) Push out the battery holder in the direction indicated by the arrow using a ball-point pen or a similar tool.
- 2) Remove the battery holder.

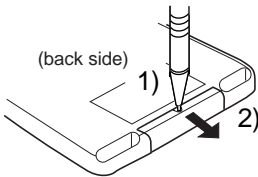

#### 2. Place the battery.

Slide the battery into the holder with the + side facing upwards so that the battery is fixed in the holder.

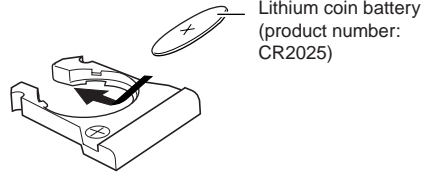

#### 3. Return the battery holder.

Insert again the battery holder pushing it until you hear a clicking sound.

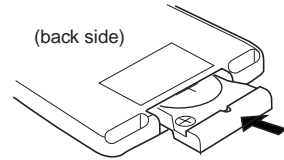

#### **WARNING:**

- Store the battery in a place where children cannot reach.  
*If a child accidentally swallows the battery, consult a doctor immediately.*
- Do not recharge, short, disassemble, heat or dispose the battery in a fire.  
*Doing any of these things may cause the battery to give off heat, crack or start a fire.*
- Do not leave the battery with other metallic materials.  
*Doing this may cause the battery to give off heat, crack or start a fire.*
- When throwing away or saving the battery, wrap it in tape and insulate; otherwise, the battery may start to give off heat, crack or start a fire.
- Do not poke the battery with tweezers or similar tools.  
*Doing this may cause the battery to give off heat, crack or start a fire.*

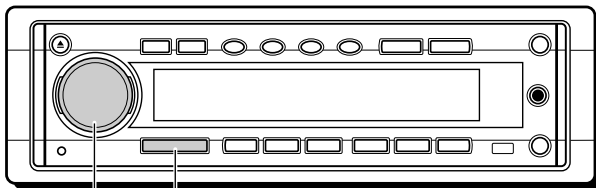

**Note:**

When you use this unit for the first time, set the built-in clock correctly, see page 24.

## 1 Turn on the power and select the source.

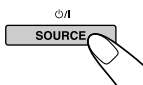

When you press the button for the first time, the power comes on. Then each time you press the button, the source changes as follows:

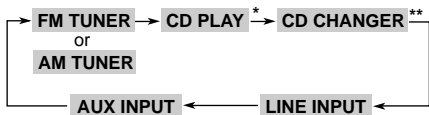

\* If a disc is not in the loading slot, you cannot select CD as the source to play.

\*\* Without connecting the CD changer, you cannot select it as the source to play.

To operate the tuner (FM or AM), see pages 8 – 10.

To play a CD, see pages 11 – 13.

To play an MP3 disc, see pages 16 – 20.

To operate external components (AUX INPUT and LINE INPUT), see pages 31 – 32.

To operate the CD changer, see pages 33 – 34.

## 2 Adjust the volume.

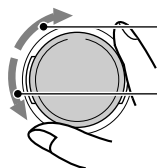

To increase the volume.

To decrease the volume.

Volume level appears.

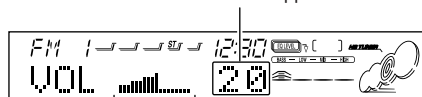

Volume level indicator

**Note:**

After adjusting the volume, you can push in the control dial to avoid unintended operations.

To use it again, push the control dial again to make it come out.

## 3 Adjust the sound as you want. (See page 21.)

### To drop the volume in a moment

Press and hold /ATT while listening to any source. “ATT” starts flashing on the display, and the volume level will drop in a moment.

To resume the previous volume level, press and hold the button again.

- If you turn the control dial clockwise, you can also restore the sound.

### To turn off the power

Press and hold SOURCE until “SEE YOU” appears on the display.

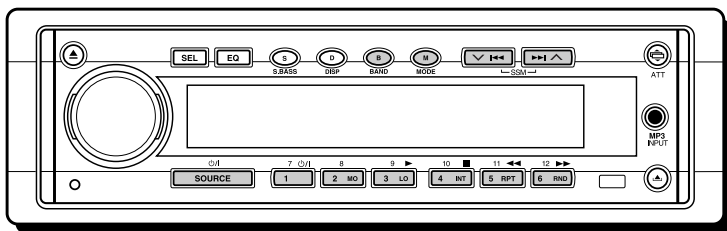

## Listening to the radio

You can use either automatic searching or manual searching to tune into a particular station.

### Searching a station automatically: Auto search

#### 1 Select the band (FM1 – 3, AM).

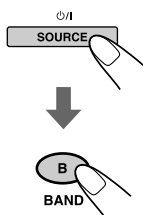

- 1 Press SOURCE  $\phi/I$  repeatedly to select the tuner as the source.
- 2 If necessary, press BAND (B) repeatedly to select FM or AM. Each time you press the button, the band changes as follows:

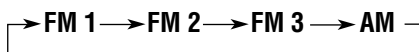

Selected band appears.

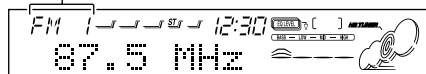

**Note:**

This receiver has three FM bands (FM1, FM2, FM3). You can use any one of them to listen to an FM broadcast.

#### 2 Start searching a station.

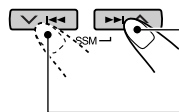

Press  $\blacktriangleright \blacktriangle$  to search stations of higher frequencies.

Press  $\blacktriangleleft \blacktriangleright$  to search stations of lower frequencies.

When a station is received, searching stops.

To stop searching before a station is received, press the same button you have pressed for searching.

#### To tune into FM stations only with strong signals

- 1 Press MODE (M) to enter the functions mode while listening to an FM broadcast.
- 2 Press LO (local) while still in the functions mode, so that the LOCAL indicator lights up on the display. This function works only while searching FM stations, including SSM preset. Each time you press the button, the LOCAL indicator lights up and goes off alternately.

### Searching a station manually: Manual search

#### 1 Select the band (FM1 – 3, AM).

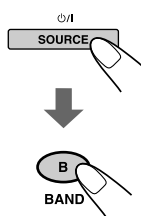

- 1 Press SOURCE  $\phi/I$  repeatedly to select the tuner as the source.
- 2 If necessary, press BAND (B) repeatedly to select FM or AM. Each time you press the button, the band changes as follows:

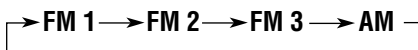

**Note:**

This receiver has three FM bands (FM1, FM2, FM3). You can use any one of them to listen to an FM broadcast.



**2** Press and hold **▶▶** **▲** or **▼** **◀◀** until “M” (manual) starts flashing on the display.

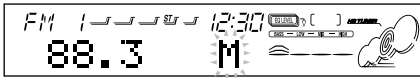
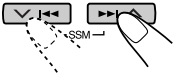

**3** Tune into a station you want while “M” is flashing.

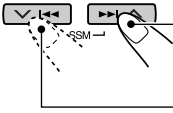

Press **▶▶** **▲** to tune into stations of higher frequencies.

Press **▼** **◀◀** to tune into stations of lower frequencies.

- If you release your finger from the button, the manual mode will automatically turn off after 5 seconds.
- If you hold down the button, the frequency keeps changing until you release the button.

## Storing stations in memory

You can use one of the following two methods to store broadcasting stations in memory.

- Automatic preset of FM stations: SSM (Strong-station Sequential Memory)
- Manual preset of both FM and AM stations

### FM station automatic preset: SSM

You can preset 6 local FM stations in each FM band (FM1, FM2 and FM3).

**1** Select the FM band (FM1 – 3) you want to store FM stations into.

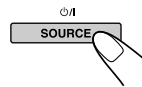

**1** Press **SOURCE** **⊕/1** repeatedly to select the tuner as the source.

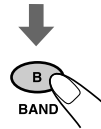

**2** If necessary, press **BAND (B)** repeatedly to select the FM band.

Each time you press the button, the band changes as follows:

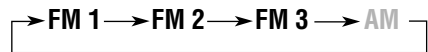

**2** Press and hold both buttons for more than 2 seconds.

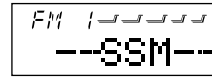
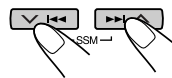

“SSM” appears, then disappears when automatic preset is over.

Local FM stations with the strongest signals are searched and stored automatically in the band number you have selected (FM1, FM2 or FM3). These stations are preset in the number buttons — No.1 (lowest frequency) to No.6 (highest frequency).

When automatic preset is over, the station stored in number button 1 will be automatically tuned into.

### When an FM stereo broadcast is hard to receive:

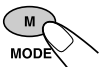

**1** Press **MODE (M)** to enter the functions mode while listening to an FM stereo broadcast.

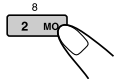

**2** Press **MO (monaural)** while still in the functions mode, so that the MO indicator lights up on the display.

- Each time you press the button, the MO and ST (stereo) indicators light up alternately.

Lights up when receiving an FM broadcast in stereo.

The MO indicator lights up.



When the MO indicator is lit on the display, the sound you hear becomes monaural but the reception will be improved (the ST indicator goes off).



## Manual preset

You can preset up to 6 stations in each band (FM1, FM2, FM3 and AM) manually.

Ex.: Storing an FM station of 88.3 MHz into the preset number 1 of the FM1 band

### 1 Select the band (FM1 – 3, AM) you want to store stations into (in this example, FM1).

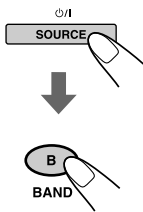

- 1 Press SOURCE  $\phi/1$  repeatedly to select the tuner as the source.
- 2 If necessary, press BAND (B) repeatedly to select FM 1. Each time you press the button, the band changes as follows:

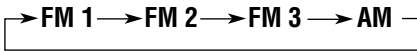

### 2 Tune into a station of 88.3 MHz.

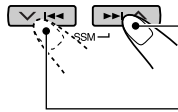

Press  $\blacktriangleright \blacktriangleleft \blacktriangleup$  to tune into stations of higher frequencies.

Press  $\blacktriangledown \blacktriangleleft \blacktriangleleft$  to tune into stations of lower frequencies.

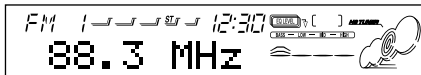

### 3 Press and hold the number button (in this example, 1) for more than 2 seconds.

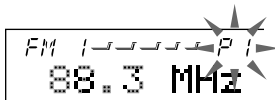

"P1" flashes for a while.

### 4 Repeat the above procedure to store other stations into other preset numbers.

#### Notes:

- A previously preset station is erased when a new station is stored in the same preset number.
- Preset stations are erased when the power supply to the memory circuit is interrupted (for example, during battery replacement). If this occurs, preset the stations again.

## Tuning into a preset station

You can easily tune into a preset station.

Remember that you must store stations first. If you have not stored them yet, see "Storing stations in memory" on page 9.

### 1 Select the band (FM1 – 3, AM).

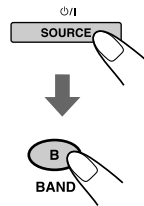

- 1 Press SOURCE  $\phi/1$  repeatedly to select the tuner as the source.
- 2 If necessary, press BAND (B) repeatedly to select FM or AM. Each time you press the button, the band changes as follows:

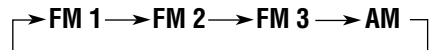

### 2 Select the number (1 – 6) for the preset station you want.

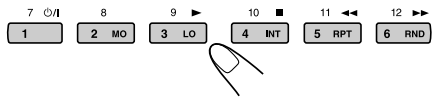

### If the sound quality decreases and the stereo effect is lost while listening to an FM station...

In some areas, adjacent stations may interfere with each other. If this interference occurs, this unit can automatically reduce this interference noise (the initial setting when shipped from the factory). However, in this case, the sound quality will be degraded and the stereo effect will be also lost.

If you do not want to degrade the sound quality and to lose the stereo effect, rather than to eliminate the interference noise, see "To change the FM tuner selectivity – IF FILTER" on page 27.

### When using this until in an area other than North or South America:

You need to change the AM/FM channel intervals. See "To change the AM/FM channel intervals – AREA" on pages 26 and 27.

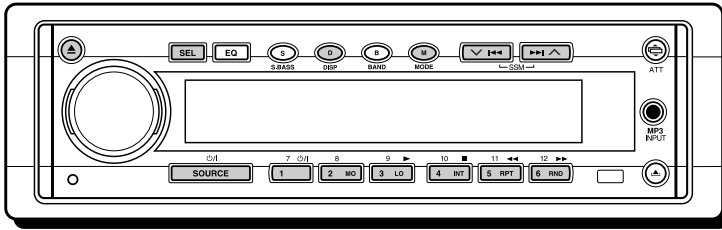

When playing an MP3 disc, refer also to “MP3 OPERATIONS” on pages 16 to 20.

## Playing a CD

### 1 Open the loading slot.



The control panel moves down, and the loading slot appears.

**Note:**

When an external component is connected to the MP3 INPUT jack, be careful of handling a CD.

### 2 Insert a disc into the loading slot.

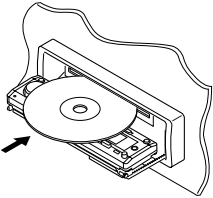

The unit draws the disc, the control panel goes back to its previous position (see page 29), and CD play starts automatically.

- All the tracks on the disc will be played repeatedly until you stop playback—All Track Repeat Play.

**Note:**

Do not insert any 8 cm disc into the loading slot as it will get stuck inside.

The display changes to show the following:

--- CDPLAY

10 63' 18"

Total track number of the inserted disc

Total playing time of the inserted disc

01 00' 02"

Current track

Elapsed playing time

**Notes:**

- When a disc is in the loading slot, selecting “CD” as the source by pressing SOURCE starts CD play.
- When a disc is inserted upside down, the disc automatically ejects.
- When you play a CD Text, the disc title and performer appear on the display. Then the current track title appears on the display, followed by the track number and elapsed playing time. See also “Playing a CD Text” (page 13) and “To select the scroll mode – SCROLL” (page 26). If a CD Text includes too much text information, some may not appear on the display.
- If you change the source, CD play also stops (without ejecting the disc).

### To stop play and eject the disc

Press ▲.

CD play stops, the control panel moves down, and the disc automatically ejects from the loading slot.

**To return the control panel to its previous position, press ▲ again.**

- If you keep the loading slot open for one minute (or 30 seconds when you have ejected a disc with the ignition key turned to “OFF”), a beep sounds and the control panel returns to its previous position.

Be careful not to get the disc or your finger caught in between the control panel and the unit.

**Note:**

If the ejected disc is not removed within 15 seconds, the disc is automatically inserted again into the loading slot to protect it from dust. (CD play will not start this time.)



## Locating a track or particular portion on a CD

### To fast-forward or reverse the track

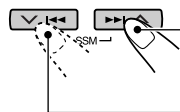

Press and hold **▶▶** **▲** while playing a disc, to fast-forward the track.  
Press and hold **◀◀** **▼** while playing a disc, to reverse the track.

### To go to the next track or the previous tracks

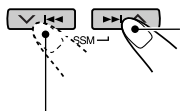

Press **▶▶** **▲** briefly while playing a disc, to go ahead to the beginning of the next track. Each time you press the button consecutively, the beginning of the next track is located and played back.

Press **◀◀** **▼** briefly while playing a disc, to go back to the beginning of the current track. Each time you press the button consecutively, the beginning of the previous tracks is located and played back.

### To go to a particular track directly

Press the number button corresponding to the track number to start its playback.

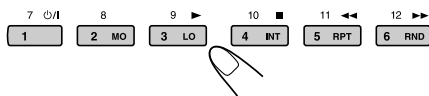

- To select a track number from 1 – 6:  
Press 1 (7) – 6 (12) briefly.
- To select a track number from 7 – 12:  
Press and hold 1 (7) – 6 (12) for more than 1 second.

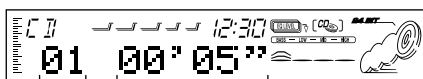

Track number      Elapsed playing time

## Selecting CD playback modes

### To play back tracks at random (Random Play)

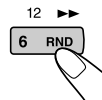
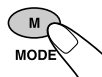

- 1 Press MODE (M) while playing a disc. The unit enters the functions mode.
- 2 Press RND (random) while still in the functions mode, so that the RND indicator lights up on the display. Then, each time you press RND, the random play mode turns on and off alternately.

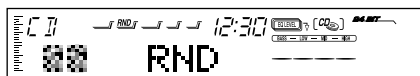

When the random mode is turned on, the RND indicator lights up on the display and a track randomly selected starts playing.

### To play back the current track repeatedly (One Track Repeat Play)

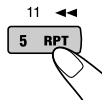
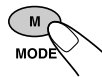

- 1 Press MODE (M) while playing a disc. The unit enters the functions mode.
- 2 Press RPT (repeat) while still in the functions mode, so that the RPT indicator lights up on the display. Then, each time you press RPT, the One Track Repeat Play mode turns on and off alternately.
  - When One Track Repeat Play is turned off, All Track Repeat Play is activated.

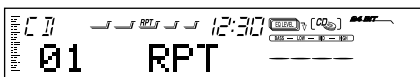



## To play back only intros (Intro scan)

You can play back the first 15 seconds of each track sequentially.

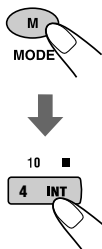

- 1 Press MODE (M) while playing a disc. The unit enters the functions mode.
- 2 Press INT (intro scan) while still in the functions mode, so that the "INT" appears on the display. Then, each time you press INT, the intro scan play mode turns on and off alternately.

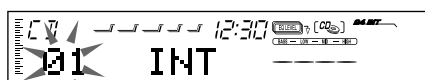

Track number of the currently playing track

## Playing a CD Text

In a CD Text, some information about the disc (its disc title, performer and track title) is recorded. You can show these disc information on the display.

### 1 Select text display mode while playing a CD Text.



Each time you press the button, the display changes as follows:



### Notes:

- The display shows up to 10 characters at one time and scrolls if there are more than 10 characters. See also "To select the scroll mode – SCROLL" on page 26.
- When you press DISP (D) while playing a conventional CD, "NO NAME" appears for the disc title/performer and the track title.

## Prohibiting disc ejection

You can prohibit disc ejection and can lock a disc in the loading slot.

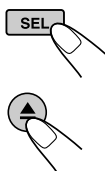

While pressing SEL (select), press and hold ▲ for more than 2 seconds. "NO EJECT" flashes on the display for about 5 seconds, and the disc is locked and cannot be ejected.



### Note:

If you press ▲ while disc ejection is prohibited, the control panel moves down, but the disc cannot be ejected.

To return the display panel to its previous position, press ▲.

To cancel the prohibition and unlock the disc, press and hold ▲ for more than 2 seconds again, while pressing SEL.

"EJECT OK" flashes on the display for about 5 seconds, and the disc is unlocked.



## What is MP3?

MP3 is an abbreviation of Motion Picture Experts Group (or MPEG) Audio Layer 3. MP3 is simply a file format with a data compression ratio of 1:10 (128 Kbps\*). That means, by using MP3 format, one CD-R or CD-RW can contain 10 times as much data volume as a regular CD can.

\* Bit rate is the average number of bits that one second of audio data will consume. The unit used is Kbps (1000 bits/second). To get a better audio quality, choose a higher bit rate. The most popular bit rate for encoding is 128 Kbps.

This unit is incorporated with an MP3 decoder. You can play back MP3 files (tracks) recorded on CD-Rs, CD-RWs, and CD-ROMs.

### Compatible with ID3v1

Extra information data such as album title, performer name, song title, recording year, music genre and a brief comment can be stored within an MP3 file.

- This unit can show ID3v1 tags (album name, performer name and song title) on the display.
- Some characters cannot be shown correctly.
- This unit is not compatible with ID3v2.

#### Other Main Features in this unit:

- Maximum number of hierarchy levels: 8
- Maximum number of directories/files: 255  
(Total)
- Available characters: A–Z, 0–9, \_ (underscore)
- Maximum number of characters for file name (ISO 9660 Level 1): 12 (inclusive of separation mark—“.” and extension code—“mp3”)
- (ISO 9660 Level 2): 31 (inclusive of separation mark—“.” and extension code—“mp3”)
- Maximum number of characters for directory name: 31

### Precautions when recording MP3 files on a CD-R or CD-RW

This unit can only read MP3 files that are recorded in the format that is compliant with ISO 9660 Level 1 or Level 2.

## How are MP3 files recorded and played back?

MP3 “files (tracks)” can be recorded in “directories (folders)”—in PC terminology. During recording, the files and directories can be arranged in a way similar to arranging files and directories/folders of computer data.

“Root” is similar to the root of a tree. Every file and directory can be linked to and be accessed from the root.

In compliance with ISO 9660, the maximum allowable depth of nested directories—so-called “hierarchy”—is eight (inclusive of the root directory).

Playback order, file search order, and directory search order of the MP3 files recorded on a disc are determined by the writing (or encoding) application; therefore, playback order may be different from the one you have intended while recording the directories and the files.

The illustration on the next page shows an example of how MP3 files are recorded on a CD-R or CD-RW, how they are played back, and how they are searched on this unit.

#### Notes:

- The unit can read a CD-ROM containing MP3 files. However, if non-MP3 files are recorded together with MP3 files, this unit will take a longer time to scan the disc. It may also cause the unit to malfunction.
- The unit cannot read or play an MP3 file without the extension code—mp3.
- The unit is not compatible with Playlist\*\*.

\*\* A playlist is a simple text file, used on a PC, which enables users to make their own playback order without physically rearranging the files.



## MP3 directory/file configuration

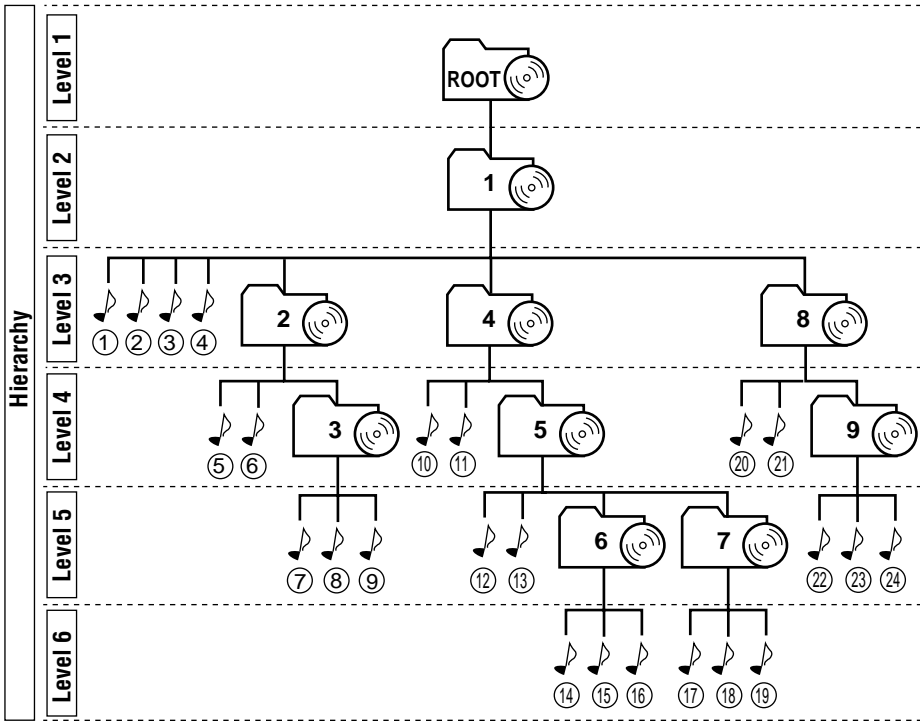

	: Root
	: Directories
	: MP3 files

### Notes:

- In compliance with ISO 9660, the maximum number of hierarchy levels is eight, including the root directory.
- When a multi-session disc is loaded, you can only play back the contents of the last session.

## MP3 playback/search order (page 17)

- The numbers in circles next to the MP3 files () indicate the playback order and search order of the MP3 files. Normally this unit plays back MP3 files in the recorded order.
- The numbers inside the directories indicate the playback order and search order of the directories on an MP3 disc. Normally this unit plays back MP3 files in the directories in the recorded order.

## Movement between the directories (page 19)

You can move to another directory on the same hierarchy level (e.g. from Directory 3, you can go to Directory 5 or 9) or on a different hierarchy level (e.g. from Directory 5, you can go to Directory 4 or 6).

# MP3 OPERATIONS

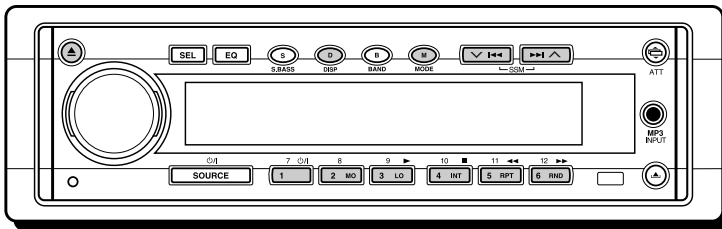

Refer also to “CD OPERATIONS” on pages 11 to 13.

## Playing an MP3 disc

### 1 Open the loading slot.



The control panel moves down, and the loading slot appears.

### 2 Insert an MP3 disc into the loading slot.

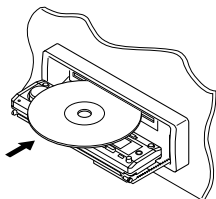

The unit draws the disc, the control panel goes back to its previous position (see page 29), and playback starts automatically.

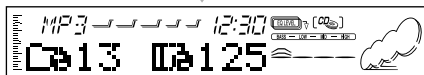

Ex.: When the disc contains 13 directories and 125 MP3 files.

Playback starts automatically from the first file of the first directory once file check is completed.

Then, the display changes to show the following:

- When “TAG ON” is selected (initial setting: see page 27)

Album name/performer name (directory name)\* → Track title (file name)\* → Elapsed playing time

\* If an MP3 file does not have ID3 tags, directory name and file name appear.

- When “TAG OFF” is selected  
Directory name and file name appear.

#### Notes:

- All the files on the disc will be played repeatedly until you stop playback—All File Repeat Play.
- MP3 discs require a longer readout time\*\*. (It differs due to the complexity of the directory/file configuration.)

\*\* Readout time is the time taken by the unit to scan or check the disc for files and file information.





## To change the display information



While playing back an MP3 file, you can change the file information shown on the display.

Each time you press DISP (D), the display changes to show the following:

- When “TAG ON” is selected (initial setting: see page 27)

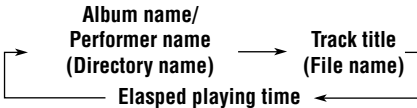

\* If an MP3 file does not have ID3 tags, directory name and file name appear.

- When “TAG OFF” is selected



### Note:

- The display shows up to 10 characters at one time and scrolls if there are more than 10 characters. See also “To select the scroll mode – SCROLL” on page 26.

## To stop play and eject the disc

Press **▲**.

Playback stops, the control panel moves down and the disc automatically ejects from the loading slot.

## Locating a file or particular portion on an MP3 disc

### To fast-forward or reverse the file

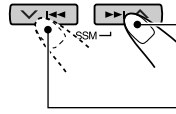

Press and hold **▶▶ ▲** while playing an MP3 disc, to fast-forward the file.

Press and hold **▼ ◀◀** while playing an MP3 disc, to reverse the file.

### To skip to the next file or the previous files

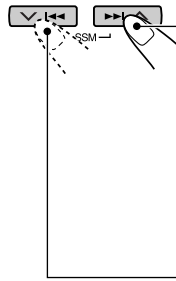

Press **▶▶ ▲** briefly while playing, to skip ahead to the beginning of the next file. Each time you press the button consecutively, the beginning of the next file is located and played back. (See “MP3 playback/search order” on page 15.)

Press **▼ ◀◀** briefly, while playing, to skip back to the beginning of the current file. Each time you press the button consecutively, the beginning of the previous files is located and played back. (See “MP3 playback/search order” on page 15.)



## To go to a particular directory directly

### IMPORTANT:

To directly select the directories using the number button(s), it is required that directories are assigned 2 digit numbers at the beginning of their directory names. (This can only be done during the recording of CD-Rs or CD-RWs.)

Ex.: If directory name is "01 ABC"

→ press 1 to go to directory 01 ABC

If directory name is "1 ABC"

→ pressing 1 does not work

If directory name is "12 ABC"

→ press and hold 6 (12) to go to directory 12 ABC

Press the number button corresponding to the directory number to start playing the first file in the selected directory.

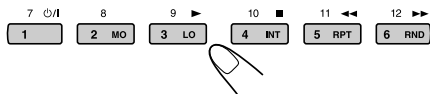

- To select a directory number from 01 – 06:  
Press 1 (7) – 6 (12) briefly.
- To select a directory number from 07 – 12:  
Press and hold 1 (7) – 6 (12) for more than 1 second.

### Notes:

- If "MP3" flashes on the display after you have selected a directory, it means that the directory does not contain any MP3 files.
- You cannot directly select a directory with a number greater than 12.

To select a particular file in a directory, press ►►| ▲ or ▼ |◄◄ after selecting the directory.

## To skip to the next directory—either on the same hierarchy level or on a different hierarchy level

### On the control panel:

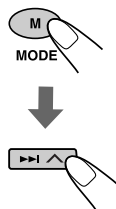

- 1 Press MODE (M) while playing an MP3 disc. The unit enters the functions mode.
- 2 Press ►►| ▲ briefly while still in the functions mode. Each time you repeat steps 1 and 2, the next directory is located (and the first file in the directory starts playing, if recorded).  
(See "MP3 playback/search order" on page 15.)

### On the remote controller:



Each time you press and hold the button consecutively, the next directory is located (and the first file in the directory starts playing, if recorded).  
(See "MP3 playback/search order" on page 15.)

## To skip to the previous directory—either on the same hierarchy level or on a different hierarchy level

### On the control panel:

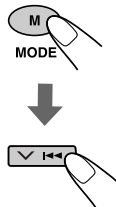

- 1 Press MODE (M) while playing an MP3 disc. The unit enters the functions mode.
- 2 Press ▼ |◄◄ briefly while still in the functions mode. Each time you repeat steps 1 and 2, the previous directory is located (and the first file in the directory starts playing, if recorded).  
(See "MP3 playback/search order" on page 15.)

### On the remote controller:



Each time you press and hold the button consecutively, the previous directory is located (and the first file in the directory starts playing, if recorded).  
(See "MP3 playback/search order" on page 15.)

## To skip to the next directory on the same hierarchy level

### On the remote controller:



Each time you press the button consecutively, the next directory on the same hierarchy level is located (and the first file in the directory starts playing, if recorded).

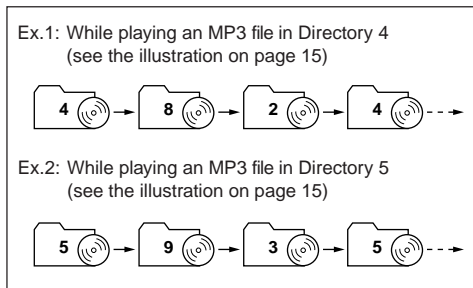

## To skip to the previous directory on the same hierarchy level

### On the remote controller:



Each time you press the button consecutively, the previous directory on the same hierarchy level is located (and the first file in the directory starts playing, if recorded).

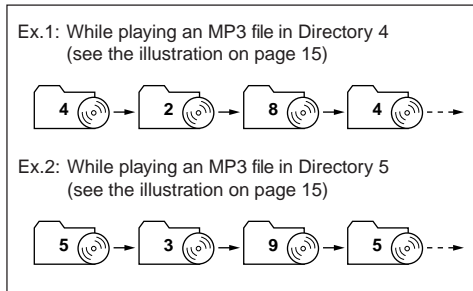

### Note:

If there is no MP3 file in a directory that you have skipped to, its directory name appears on the display with “MP3” flashing. If this happens, the unit pauses automatically.

## To skip to the directories on the lower hierarchy levels

### On the remote controller:



Each time you press the button consecutively, a directory on the lower hierarchy level is located (and the first file in the directory starts playing, if recorded).

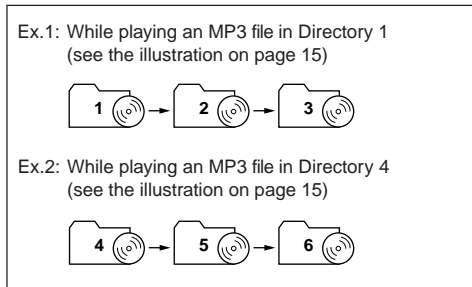

## To skip to the directories on the upper hierarchy levels

### On the remote controller:



Each time you press the button consecutively, a directory on the upper hierarchy level is located (and the first file in the directory starts playing, if recorded).

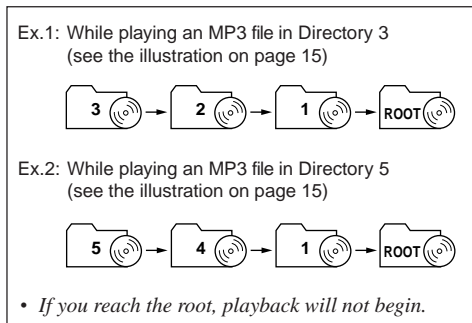

To go back to the root directly, press R•D on the remote controller. You can go back to the root from any directory.

- If files are recorded on the first hierarchy level without putting them into a directory, this unit starts playing the files.

## Selecting MP3 playback modes

### To play back files at random (Random Play)

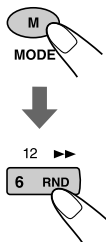

- 1 Press MODE (M) while playing an MP3 disc. The unit enters the functions mode.
- 2 Press RND (random) while still in the functions mode, so that the RND indicator lights up on the display. Then, each time you press RND, the random play mode turns on and off alternately.

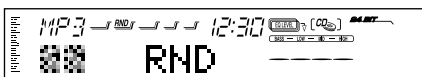

When the random mode is turned on, the RND indicator lights up on the display and a file randomly selected from all the files on the disc starts playing.

### To play back only intros (Intro scan)

You can play back the first 15 seconds of each file sequentially.

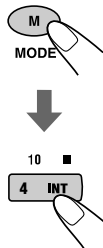

- 1 Press MODE (M) while playing an MP3 disc. The unit enters the functions mode.
- 2 Press INT (intro scan) while still in the functions mode, so that "INT" appears on the display. Then, each time you press INT, the intro scan play mode turns on and off alternately.

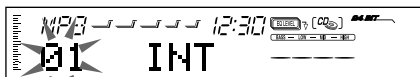

File number of the currently playing file

### To play back files repeatedly (Repeat Play)

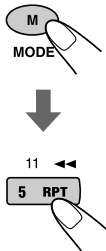

- 1 Press MODE (M) while playing an MP3 disc. The unit enters the functions mode.
- 2 Press RPT (repeat) while still in the functions mode, so that the RPT indicator lights up on the display. Then, each time you press RPT, the repeat play mode changes as follows:

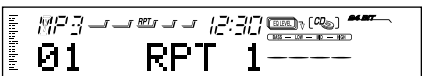

Ex.: When "RPT 1" is selected.

Mode	RPT Indicator	Plays repeatedly
RPT 1	Lights	The current file (or specified file).
RPT 2	Flashes	All files of the current directory (or specified directory).



## Adjusting the sound

You can adjust the sound characteristics to your preference.

### 1 Select the item you want to adjust.



Each time you press the button, the adjustable items change as follows:

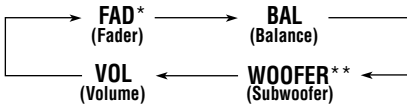

Indication	To do:	Range
FAD*	Adjust the front and rear speaker balance.	R06 (Rear only)   F06 (Front only)
BAL	Adjust the left and right speaker balance.	L06 (Left only)   R06 (Right only)
WOOFER**	Adjust the subwoofer output level.	00 (min.)   12 (max.)
VOL	Adjust the volume.	00 (min.)   50 (max.)

\* If you are using a two-speaker system, set the fader level to "00."

\*\* This takes effect only when a subwoofer is connected.

### 2 Adjust the level.

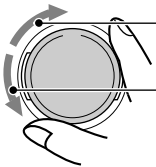

To increase the level.

To decrease the level.

#### Note:

Normally, the control dial works as the volume control. So you do not have to select "VOL" to adjust the volume level.

## Reinforcing the bass sound

The richness and fullness of the bass sound is clearly maintained regardless of how low you set the volume – Super Bass.

- You can also adjust the level of Super Bass.

### 1 Press S.BASS.



"S.BASS" appears on the display.

### 2 Adjust Super Bass level from "S. BASS 00" (min.) to "S. BASS 08" (max.).

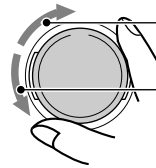

To increase the level.

To decrease the level.

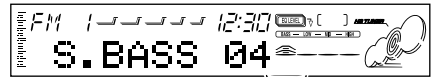

Bass level indicator changes according to the adjusted level.



## Selecting preset sound modes

You can select a preset sound mode suitable to the music genre.

### 1 Press EQ.



The last selected sound mode is recalled, and it is applied to the current source.

The EQ indicator lights up.

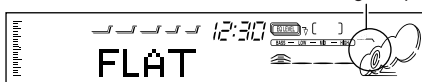

Ex.: When you have selected "FLAT" previously

### 2 Select the sound mode you want.

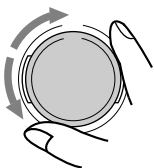

As you turn the control dial, the sound modes change as follows:

FLAT ⇄ Hard Rock ⇄ R & B\* ⇄ POP ⇄  
JAZZ ⇄ DanceMusic ⇄ Country ⇄ Reggae ⇄  
Classic ⇄ USER 1 ⇄ USER 2 ⇄ USER 3 ⇄  
(back to the beginning)

\* Rhythm and Blues

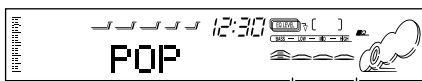

EQ level changes as you select the sound mode.

Ex.: When you select "POP"

To cancel the sound mode, select "FLAT" in step 2.

### Notes:

- You can adjust each sound mode to your preference, and store it in memory.  
If you want to adjust and store your original sound mode, see "Storing your own sound adjustments" on page 23.
- To adjust the bass reinforcement level temporarily, see page 21.

## To store a sound mode separately for each playback source (EQ Link)

Once you select a sound mode, it is stored in memory. It will be recalled every time you select the same source.

A sound mode can be stored for each of the following sources — FM1, FM2, FM3, AM, CD and external components.

- See also "Changing the general settings (PSM)" on page 24.

- Press and hold SEL (select) for more than 2 seconds so that one of the PSM items appears on the display.
- Press ►►| ▲ or ▼ |◄◄ to select "EQ LINK" (Equalization Link).
- Turn the control dial clockwise to select "LINK ON."
- Press SEL (select) to finish the setting.

To cancel EQ Link, repeat the same procedure and select "LINK OFF" by turning the control dial counterclockwise in step 3.

- When "EQ LINK" is set to "LINK ON"**  
The selected sound mode can be stored in memory for the current source.  
Each time you change to the same source, the same sound mode is also recalled, and shown after the source name.
- When "EQ LINK" is set to "LINK OFF"**  
The selected sound mode effect applies to all the sources followed.

# Storing your own sound adjustments

You can adjust the sound modes to your preference and store your own adjustments in memory (USER 1, USER 2 and USER 3).

- There is a time limit in doing the following procedure. If the setting is canceled before you finish, start from step 1 again.

## 1 Press EQ.

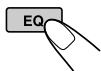

The last selected sound mode is recalled, and is applied to the current source.

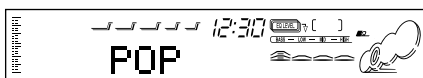

Ex.: When you have selected "POP" previously

## 2 Press SEL (select) to select sound elements to adjust.



Each time you press the button, the sound elements change as follows:

LOW FREQ.\* → LOW WIDTH → LOW LEVEL →  
 MID FREQ.\* → MID WIDTH → MID LEVEL →  
 HIGH FREQ.\* → HIGH LEVEL →  
 (back to the beginning)

### FREQ. (LOW, MID, HIGH):

Select the center frequency to adjust.

### WIDTH (LOW, MID):

Select the band width level (Q).

### LEVEL (LOW, MID, HIGH):

Adjust the enhancement level.

\* By pressing ►►► ▲ or ▼ ◄◄◄, you can directly move as follows:



## 3 Adjust the selected sound element.

- Refer to the table below for adjusting the selected sound element.

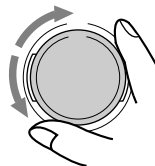

## 4 Repeat steps 2 and 3 to adjust the other sound elements.

## 5 Select one of the user sound modes (USER 1, USER 2, USER 3).



Ex.: When you select "USER 2"

## 6 Press EQ to store the adjustments.



## To reset to the factory settings

Repeat the same procedure and reassign the preset values listed in the table on page 35.

Indication	Preset values		
	LOW	MID	HIGH
FREQ.	50 Hz	700 Hz	8 kHz
	80 Hz	1 kHz	12 kHz
	120 Hz	2 kHz	
WIDTH	1 (min.)	1 (min.)	_____
	4 (max.)	2 (max.)	
LEVEL	-06 (min.)	-06 (min.)	-06 (min.)
	+06 (max.)	+06 (max.)	+06 (max.)

## Setting the clock

- 1 Press and hold SEL (select) for more than 2 seconds so that one of the PSM items appears on the display. (See page 25.)



- 2 Set the hour.

- 1 Select "CLOCK HOUR" if not shown on the display.
- 2 Adjust the hour.

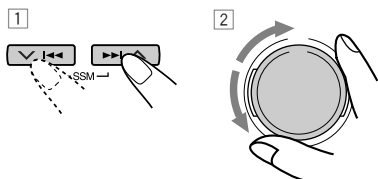

- 3 Set the minute.

- 1 Select "CLOCK MIN."
- 2 Adjust the minute.

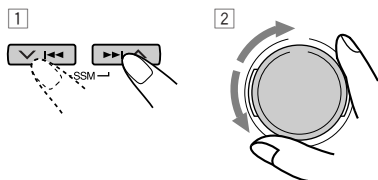

- 4 Press SEL (select) to finish the setting.



To check the current clock time while the unit is turned off, press DISP (D) (display).

The power turns on, the clock time is shown for 5 seconds, then the power turns off.

## Changing the general settings (PSM)

You can change the items listed on the next page by using the PSM (Preferred Setting Mode) control.

### Basic Procedure

- 1 Press and hold SEL (select) for more than 2 seconds so that one of the PSM items appears on the display. (See page 25.)



- 2 Select a PSM item you want to adjust. (See page 25.)



- 3 Adjust the PSM item selected.

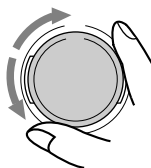

- 4 Repeat steps 2 and 3 to adjust the other PSM items if necessary.

- 5 Press SEL (select) to finish the setting.





## Preferred Setting Mode (PSM) items

<b>1</b> Hold. <b>2</b> Select.		<b>3</b> Set. Counter-clockwise      Clockwise		Factory-preset settings	See page
<b>CLOCK HOUR</b>	Hour adjustment	Back	Advance	1:00	24
<b>CLOCK MIN</b>	Minute adjustment	Back	Advance		
<b>EQ LINK</b>	Sound control memory linkage	LINK OFF	LINK ON	LINK OFF	22
<b>CLOCK DISP</b>	Clock display	CLOCK OFF	CLOCK ON	CLOCK ON	26
<b>LEVEL/EQ</b>	Equalizer/Level indicator	EQ ONLY ↔ LEVEL+EQ ↙                  ↗ LEVEL ONLY		LEVEL+EQ	26
<b>DIMMER</b>	Dimmer mode	AUTO ↔ OFF ↙          ↗ ON		AUTO	26
<b>BEEP SW</b>	Key-touch tone	BEEP OFF	BEEP ON	BEEP ON	26
<b>P.AMP SW</b>	Power amplifier switch	P.AMP OFF	P.AMP ON	P.AMP ON	26
<b>CONTRAST</b>	Display contrast	CONTRAST 1 – CONTRAST 10		CONTRAST 5	26
<b>SCROLL</b>	Scroll mode	ONCE ↔ AUTO ↙          ↗ OFF		ONCE	26
<b>CUTOFF F</b>	Subwoofer cutoff frequency	FREQ LOW ↔ FREQ MID ↙          ↗ FREQ HIGH		FREQ MID	26
<b>AREA</b>	Tuner interval	AREA US	AREA EU	AREA US	26
<b>LINE ADJ</b>	Line input level adjustment	L.ADJ 00 – L.ADJ 05		L.ADJ 00	27
<b>AUX ADJ</b>	Auxiliary input level adjustment	A.ADJ 00 – A.ADJ 05		A.ADJ 00	27
<b>KEY SELECT</b>	External key-operation mode selection	DVD ↔ VCR ↙          ↗ OFF		DVD	27
<b>IF FILTER</b>	Intermediate frequency filter	WIDE	AUTO	AUTO	27
<b>DEMO MODE</b>	Demonstration mode	DEMO OFF	DEMO ON	DEMO ON	27
<b>TAG DISP</b>	Tag display	TAG OFF	TAG ON	TAG ON	27

- Press SEL (select) to finish the setting.



## To set the clock display – CLOCK DISP

You can set the clock to be shown on the display when the unit is turned on.

When shipped from the factory, the clock is set to be shown on the display.

- **CLOCK ON:** Clock display is turned on.
- **CLOCK OFF:** Clock display is turned off.

## To select the level meter – LEVEL/EQ

You can select the level display according to your preference.

When shipped from the factory, this mode is set to “LEVEL+EQ.”

- **EQ ONLY:** Equalizer pattern is displayed.
- **LEVEL+EQ:** Equalizer pattern is displayed along with audio level meter.
- **LEVEL ONLY:** Audio Level meter illuminates upward and downward from center.

## To select the dimmer mode – DIMMER

When you turn on the car headlights, the display automatically dims (Auto Dimmer).

When shipped from the factory, Auto Dimmer mode is activated.

- **AUTO:** Activates Auto Dimmer.
- **OFF:** Cancels Auto Dimmer.
- **ON:** Always dims the display.

### **Note:**

*Auto Dimmer equipped for this unit may not work correctly on some vehicles, particularly on those having a control dial for dimming.*

*In this case, set the dimmer mode to “ON” or “OFF.”*

## To turn on/off the key-touch tone – BEEP SW

You can deactivate the key-touch tone if you do not want it to beep each time you press a button.

When shipped from the factory, the key-touch tone is activated.

- **BEEP ON:** Activates the key-touch tone.
- **BEEP OFF:** Deactivates the key-touch tone.

## To turn on/off the power amplifier switch – P. AMP SW

You can switch off the built-in amplifier and send the audio signals only to the external amplifier(s) to get clear sounds and to prevent internal heat buildup inside this unit.

When shipped from the factory, the power amplifier switch is turned on so that the built-in amplifier works.

- **P. AMP ON:** Select this mode when not using external amplifier(s).
- **P. AMP OFF:** Select this mode when using external amplifier(s).

## To adjust the display contrast level – CONTRAST

You can adjust the display contrast level among 1 (dark) to 10 (bright). When shipped from the factory, the display contrast level is set at level 5.

## To select the scroll mode – SCROLL

You can select the scroll mode for the disc information if it consists of more than 10 characters.

When shipped from the factory, Auto Scroll mode is set to “ONCE.”

- **ONCE:** Scrolls only once.
- **AUTO:** Repeats the scroll (5-second intervals in between).
- **OFF:** Cancels Auto Scroll.

### **Note:**

*Even if the scroll mode is set to “OFF,” you can scroll the display by pressing DISP (D) for more than 1 second.*

## To select the subwoofer cutoff frequency – CUTOFF F

When a subwoofer is connected to this unit, select an appropriate cutoff frequency level for your subwoofer.

When shipped from the factory, the subwoofer cutoff frequency is set to “FREQ MID.”

- **FREQ LOW:** Frequencies higher than 50 Hz are cut off to the subwoofer.
- **FREQ MID:** Frequencies higher than 80 Hz are cut off to the subwoofer.
- **FREQ HIGH:** Frequencies higher than 120 Hz are cut off to the subwoofer.

## To change the AM/FM channel intervals – AREA

When this unit is shipped from the factory, the channel intervals are set to 10 kHz for AM and 200 kHz for FM (AREA US settings).

You will have to change the channel intervals when using this unit in an area other than North America and South America.

- **AREA EU:** Select this when using this unit in an area other than North and South America. (9 kHz for AM and 50 kHz (for manual tuning) / 100 kHz (for searching) for FM)
- **AREA US:** Select this when using this unit in North or South America. (10 kHz for AM and 200 kHz for FM)

**Note:**

If the channel intervals settings are changed, the names assigned to the stations will be erased from memory. To reassign the names, see "Assigning names to the sources" on pages 28.

**To adjust the line input level – LINE ADJ**

Adjust the line input level properly when an external component is connected to the LINE IN plugs.

When shipped from the factory, the line input level is set at level 00.

If the input level of the connected component is not high enough, increase the input level properly. Without adjusting the line input level, you may be surprised at a loud sound when you change the source from the external component to another source.

**To adjust the auxiliary input level****– AUX ADJ**

Adjust the auxiliary input level properly when an external component is connected to the MP3 INPUT jack.

When shipped from the factory, the auxiliary input level is set at level 00.

If the input level of the connected component is not high enough, increase the input level properly. Without adjusting the line input level, you may be surprised at a loud sound when you change the source from the external component to another source.

**To select the target component to operate through this receiver – KEY SELECT**

You can operate either JVC's DVD player or VCR through this receiver, by using the number buttons on the control panel.

When shipped from the factory, these number buttons are set to be used for the DVD operations. To use these number buttons on the control panel for DVD or VCR operations, see page 32.

**To change the FM tuner selectivity – IF FILTER**

In some areas, adjacent stations may interfere with each other. If this interference occurs, noise may be heard. This unit has been preset to automatically reduce this interference noise ("AUTO") when shipped from the factory.

- **AUTO:** When this type of interference occurs, this unit automatically increases the tuner selectivity so that interference noise will be reduced. (But the stereo effect will also be lost.)
- **WIDE:** Subject to the interference from adjacent stations, but sound quality will not be degraded and the stereo effect will not be lost.

**To turn the demo mode on or off – DEMO MODE**

You can turn the demo mode on or off.

When shipped from the factory, "DEMO ON" is selected.

- **DEMO ON:** Turns the demo mode on. The demonstration will start automatically if no sound comes in for 3 minutes.
- **DEMO OFF:** Turns the demo mode off.

**Note:**

If the unit has been reset (and the power is on), demonstration will start if no sound comes in for about 10 seconds.

**To turn the tag display on or off – TAG DISP**

An MP3 file can contain file information called "ID3 Tag" where its album name, performer, track title, etc. are recorded.

There are two versions—ID3v1 (ID3 Tag version 1) and ID3v2 (ID3 Tag version 2). This unit is compatible only with ID3v1.

When shipped from the factory, "TAG ON" is selected.

- **TAG ON:** Turns on the ID3 tag display while playing MP3 files.  
\* If an MP3 file does not have ID3 tags, directory and file name appear.

**Note:**

If you change the setting from "TAG OFF" to "TAG ON" while playing an MP3 file, the tag display will be activated when the next file starts playing.

- **TAG OFF:** Turns off the ID3 tag display while playing MP3 files. (Only the directory name and file name can be shown.)



## Assigning names to the sources

You can assign names to station frequencies, CDs and the external components. After assigning a name, it will appear on the display when you select the source.

Sources	Maximum number of the characters
Station frequencies	up to 10 characters (up to 30 station frequencies including both FM and AM)
CDs*	up to 32 characters (up to 40 discs)
External components (LINE INPUT and AUX INPUT)	up to 10 characters

\* You cannot assign a name to a CD Text or an MP3 disc.

### 1 Select a source you want to assign a name to.

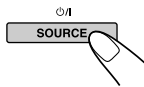

Each time you press the button, the source changes as described on page 7.

### 2 Press and hold SEL (select) for more than 2 seconds while pressing DISP (D).

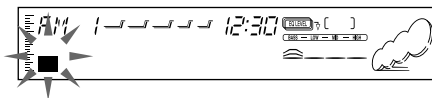
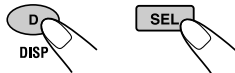

When you select an FM station as the source

### 3 Select the character set you want while "■" is flashing.



Each time you press the button, the character set changes as follows:

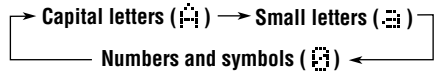

### 4 Select a character.



About the available characters, see page 35.

### 5 Move the cursor to the next (or previous) character position.



### 6 Repeat steps 3 to 5 until you finish inputting the name.

### 7 Finish the procedure while the last selected character is flashing.



### To erase the input characters

Insert spaces using the same procedure described above.

#### Notes:

- When you try to assign a name to the 41st disc, "NAME FULL" appears on the display. (In this case, delete unwanted names before assignment.)
- When the CD changer is connected, you can assign names to discs in the CD changer. These names can also be shown on the display if you insert the discs in this unit.

## Changing the control panel angle

You can change the angle of the control panel to four positions.

### Adjust the angle to the position you want.



Each time you press the button, the panel angle changes as follows:

### CAUTION:

NEVER insert your finger between the control panel and the unit, as it may get caught or hurt.

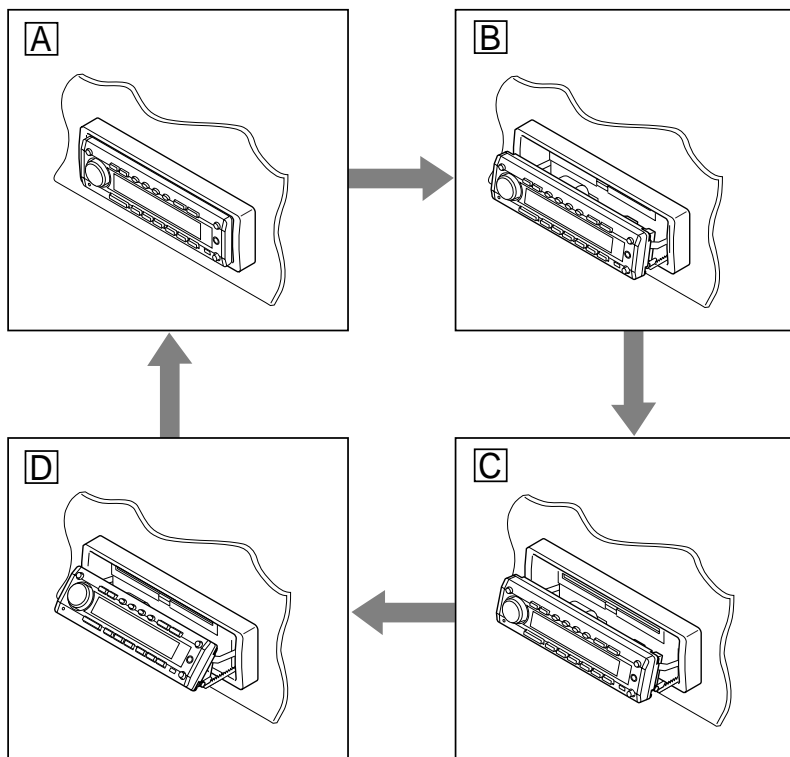
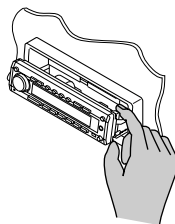

### When using the remote controller

Press ANGLE ▼ repeatedly. Each time you press the button, the control panel changes its angle — **A**, **B**, **C**, then **D** positions in sequence.

### To restore the control panel to its original position

Press ANGLE ▲ repeatedly. Each time you press the button, the control panel changes its angle in reverse — **D**, **C**, **B**, then **A** positions in sequence.



## Detaching the control panel

You can detach the control panel when leaving the car.

When detaching or attaching the control panel, be careful not to damage the connectors on the back of the control panel and on the panel holder.

### Detaching the control panel

Before detaching the control panel:

- Be sure to turn off the power
- Be sure to return the control panel to its original position

#### 1 Unlock the control panel.

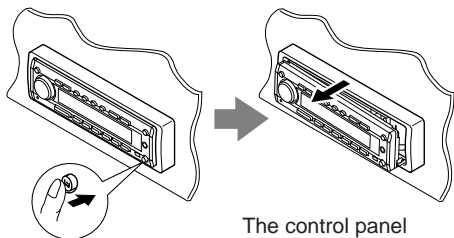

The control panel comes out toward you.

#### 2 Move the control panel to the right, then pull it out of the unit.

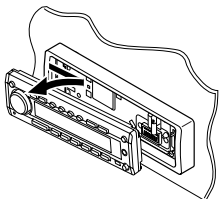

#### 3 Put the detached control panel into the provided case.

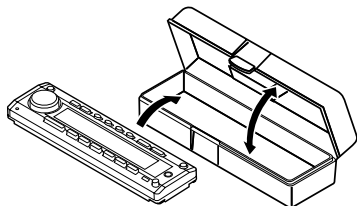

## Attaching the control panel

#### 1 Insert the left side of the control panel into the groove on the panel holder.

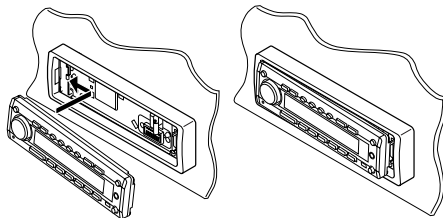

#### 2 Press the right side of the control panel to fix it to the panel holder.

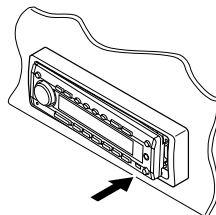

#### **Note on cleaning the connectors:**

If you frequently detach the control panel, the connectors will deteriorate.

To minimize this possibility, periodically wipe the connectors with a cotton swab or cloth moistened with alcohol, being careful not to damage the connectors.

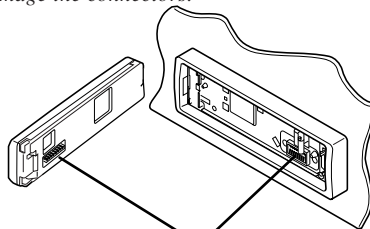

Connectors

# EXTERNAL COMPONENT OPERATIONS

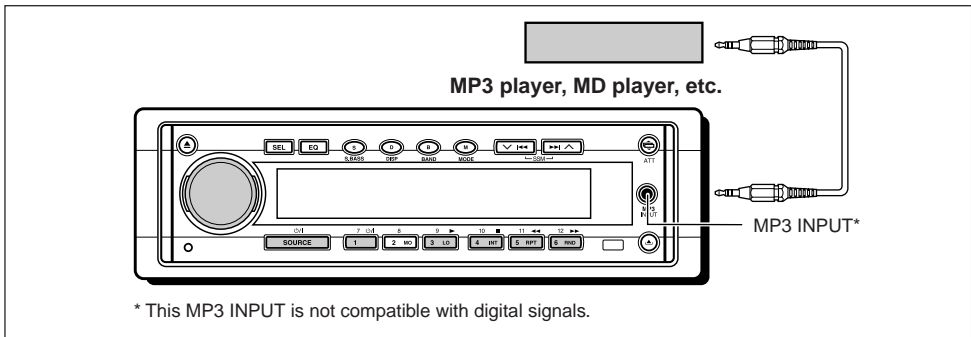

## Playing external components

You can connect two external components to this unit.

Connect one to the MP3 INPUT jack on the control panel, and the other to the LINE IN plugs on the rear.

### You can connect a JVC DVD player or VCR to the LINE IN plugs.

You can operate a JVC DVD player or VCR through this receiver using the number buttons on the control panel.

When you operate the VCR, you have to change the operation mode of the number buttons from the DVD operation mode to the VCR operation mode. (See "To select the target component to operate through this receiver – KEY SELECT" on page 27.)

**If the input level of the external components is not high enough,** increase the input level properly.

Without adjusting the input level, you may be surprised at a loud sound when you change the source from the external components to another. (See "To adjust the line input level – LINE ADJ" and "To adjust the auxiliary input level – AUX ADJ" on page 27.)

## 1 Select the external component (AUX INPUT or LINE INPUT).

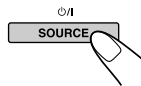

When you select a source, the power automatically comes on.

Each time you press the button, the source changes as described on page 7.



**AUX INPUT:** To select the component connected to the MP3 INPUT jack on the control panel

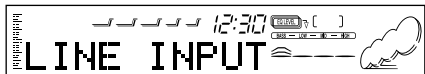

**LINE INPUT:** To select the component connected to the LINE IN plugs on the rear



## 2 Turn on the connected component and start playing the source.

- If connecting a JVC DVD player or VCR, you can perform the following operations:

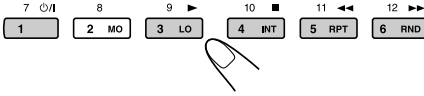

### When connecting a DVD player:

- ⏻/⏻ : Turns on and off the power.
- ▶ : Starts playback.
- ▶▶ : • Fast-forward the track when pressed and held.  
• Skip to the beginning of the next tracks when pressed briefly.
- ◀◀ : • Reverses the track when pressed and held.  
• Go back to the beginning of the current track when pressed briefly.  
Go back to the beginning of the previous tracks when pressed consecutively.
- : Stops playback.

**Note:**

When you press the above buttons, the display shows “DVD” and its operation mode (such as ▶, ■).

### When connecting a VCR:

- ⏻/⏻ : Turns on and off the power.
- ▶ : Starts playback.
- ▶▶ : Fast-winds a tape when pressed and held.
- ◀◀ : Rewinds a tape when pressed and held.
- : Stops playback.

**Note:**

When you press the above buttons, the display shows “VCR” and its operation mode (such as ▶, ■).

## 3 Adjust the volume.

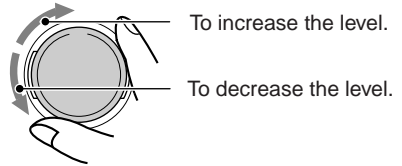

To increase the level.

To decrease the level.

## 4 Adjust the sound you want. (See page 21.)



# CD CHANGER OPERATIONS

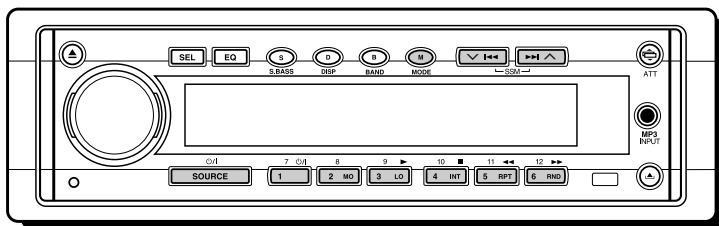

We recommend that you use one of the CH-X series with your unit.

If you have another CD automatic changer, consult your JVC car audio dealer for connections.

- For example, if your CD automatic changer is one of the KD-MK series, you need a cord (KS-U15K) for connecting it to this unit.

## To fast-forward or reverse the track

Press and hold ^, while playing a disc, to fast-forward the track.

Press and hold , while playing a disc, to reverse the track.

## To go to the next track or the previous tracks

Press briefly, while playing a disc, to go ahead to the beginning of the next track. Each time you press the button consecutively, the beginning of the next track is located and played back.

Press briefly, while playing a disc, to go back to the beginning of the current track. Each time you press the button consecutively, the beginning of the previous tracks is located and played back.

Before operating your CD automatic changer:

- Refer also to the Instructions supplied with your CD changer.
- If no discs are in the magazine of the CD changer or the discs are inserted upside down, "NO DISC" will appear on the display. If this happens, remove the magazine and set the discs correctly.
- If "RESET 1" – "RESET 8" appears on the display, something is wrong with the connection between this unit and the CD changer. If this happens, check the connection and make sure the cords are connected firmly. Then, press the reset button of the CD changer.

## Playing CDs

### Select the CD automatic changer (CD CHANGER).

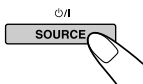

When you select a source, the power automatically comes on.

Each time you press the button, the source changes as described on page 7.

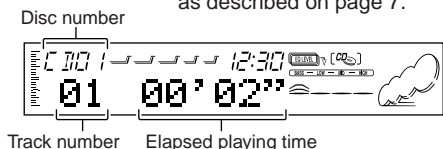

Track number      Elapsed playing time



### To go to a particular disc directly

Press the number button corresponding to the disc number to start its playback (while the CD changer is playing).



- To select a disc number from 1 – 6:  
Press 1 (7) – 6 (12) briefly.
- To select a disc number from 7 – 12:  
Press and hold 1 (7) – 6 (12) for more than 1 second.

Disc number

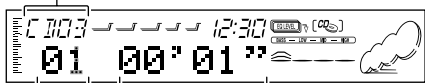

Track number      Elapsed playing time

Ex.: When disc number 3 is selected

## Selecting CD playback modes

### To play back tracks at random (Random Play)

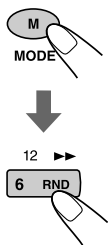

- 1 Press MODE (M) while playing a disc. The unit enters the functions mode.
- 2 Press RND (random) while still in the functions mode, so that the RND indicator lights up on the display. Then, each time you press RND, the random play mode changes as follows:



Mode	RND Indicator	Plays at random
RND 1	Lights	All tracks of the current disc, then the tracks of the next disc and so on.
RND 2	Flashes	All tracks of all discs inserted in the magazine.

### To play back tracks repeatedly (Repeat Play)



- 1 Press MODE (M) while playing a disc. The unit enters the functions mode.
- 2 Press RPT (repeat) while still in the functions mode, so that the RPT indicator lights up on the display. Then, each time you press RPT, the repeat play mode changes as follows:



Mode	RPT Indicator	Plays repeatedly
RPT 1	Lights	The current track (or specified track).
RPT 2	Flashes	All tracks of the current disc (or specified disc).

### To play back only intros (Intro scan)

You can play back the first 15 seconds of each track sequentially.

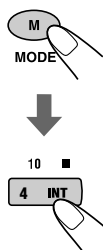

- 1 Press MODE (M) while playing a disc. The unit enters the functions mode.
- 2 Press INT (intro scan) while still in the functions mode, so that "INT" appears on the display. Then, each time you press INT, the intro scan mode changes as follows:



Mode	Indicator	Plays the beginnings (15 seconds)
INT 1	Track number flashes	Of all tracks on all inserted discs.
INT 2	Disc number flashes	Of the first track on each inserted disc.



## Sound modes (preset value settings)

The list below shows the preset value settings for each sound mode. If you have changed their settings, you can reset to the factory settings by reassigning the preset values below. (See page 23 for reassignment procedures.)

Indication	Preset equalizing values							
	FREQ.	WIDTH	LOW LEVEL	FREQ.	WIDTH	MID LEVEL	FREQ.	HIGH LEVEL
FLAT	50 Hz	1	00	700 Hz	1	00	8 kHz	00
Hard Rock	80 Hz	2	+03	700 Hz	1	00	8 kHz	+02
R & B	80 Hz	3	+03	2 kHz	2	+01	12 kHz	+03
POP	120 Hz	1	+02	2 kHz	2	+01	12 kHz	+02
JAZZ	80 Hz	1	+03	1 kHz	1	+01	8 kHz	+03
DanceMusic	50 Hz	2	+04	700 Hz	1	-02	8 kHz	+01
Country	50 Hz	4	+02	700 Hz	1	00	12 kHz	+02
Reggae	80 Hz	1	+03	2 kHz	2	+02	12 kHz	+02
Classic	120 Hz	1	+03	1 kHz	1	00	8 kHz	+02
User 1	50 Hz	1	00	700 Hz	1	00	8 kHz	00
User 2	50 Hz	1	00	700 Hz	1	00	8 kHz	00
User 3	50 Hz	1	00	700 Hz	1	00	8 kHz	00

## Available characters

You can use the following characters to assign names to CDs, radio stations, and external components. (See page 28.)

### Capital letters

A	B	C	D	E
F	G	H	I	J
K	L	M	N	O
P	Q	R	S	T
U	V	W	X	Y
Z	space			

### Small letters

a	b	c	d	e
f	g	h	i	j
k	l	m	n	o
p	q	r	s	t
u	v	w	x	y
z	space			



### Numbers and symbols

0	1	2	3	4
5	6	7	8	9
!	"	#	\$	%
&	'	(	)	*
+	,	-	.	/
:	;	<	=	>
?	@	_	`	space



# TROUBLESHOOTING

What appears to be trouble is not always serious. Check the following points before calling a service center.

	Symptoms	Causes	Remedies
General Playback	• Disc cannot be played back.	Disc is inserted upside down. ("DISC ERR" appears on the display.)	Insert the disc correctly.
	• Sound is sometimes interrupted.	You are driving on rough roads.	Stop playback while driving on rough roads.
		Disc is scratched.	Change the disc.
		Connections are incorrect.	Check the cords and connections.
	• Sound cannot be heard from the speakers.	The volume level is set to the minimum level.	Adjust it to the optimum level.
		Connections are incorrect.	Check the cords and connections.
	• "DISC ERR" appears on the display.	Contents on the disc are not compatible with the unit.	Change the disc.
• "NO DISC" or "EJECT ERR" appears on the display and disc cannot be ejected. • No message appears on the display but disc cannot be ejected.	The unit may function incorrectly.	While pressing  , press and hold  for more than 2 seconds. (Be careful not to drop the disc when ejecting.)	
• This unit or CD changer does not work at all.	The built-in microcomputer may function incorrectly due to noise, etc.	Press the reset button on the control panel. (See page 2.)	
FM/AM	• SSM (Strong-station Sequential Memory) automatic preset does not work.	Signals are too weak.	Store stations manually.
	• Static noise while listening to the radio.	The antenna is not connected firmly.	Connect the antenna firmly.
CD Changer	• "NO DISC" appears on the display.	No disc is in the magazine.	Insert a disc.
	• "RESET 8" appears on the display.	This unit is not connected to a CD changer correctly.	Connect this unit and the CD changer correctly and press the reset button of the CD changer.
	• "RESET 1" – "RESET 7" appears on the display.	_____	Press the reset button of the CD changer.



Symptoms	Causes	Remedies
<ul style="list-style-type: none"> <li>Disc cannot be played back.</li> </ul>	No MP3 files are recorded on the disc.	Change the disc.
	MP3 files do not have the extension code—mp3 in their file names.	Add the extension code—mp3 to their file names.
	MP3 files are not recorded in the format compliant with ISO 9660 Level 1 or 2.	Change the disc. (Record MP3 files using a compliant application.)
<ul style="list-style-type: none"> <li>Noise is generated.</li> </ul>	The file played back is not an MP3 file (although it has the extension code—mp3).	Skip to another file or change the disc. (Do not add the extension code—mp3 to non-MP3 files.)
<ul style="list-style-type: none"> <li>A longer readout time is required (“FILE CHECK” keeps flashing on the display).</li> </ul>	Readout time varies due to the complexity of the directory/file configuration.	Do not use too many hierarchies and directories. Also, do not record any other types of audio tracks together with MP3 files.
<ul style="list-style-type: none"> <li>Files cannot be played back as you have intended them to play.</li> </ul>	Playback order is determined when the files are recorded.	_____
<ul style="list-style-type: none"> <li>Elapsed playing time is not correct.</li> </ul>	This sometimes occurs during play. This is caused by how the files are recorded on the disc.	_____
<ul style="list-style-type: none"> <li>“MP3” flashes on the display.</li> </ul>	The current directory does not contain any MP3 files.	Select another directory.
<ul style="list-style-type: none"> <li>Correct characters are not displayed. (Tag Display, e.g. album name)</li> </ul>	This unit can only display alphabets (capital: A–Z, small: a–z) and numbers.	_____

MP3 Playback



## Handling discs

This unit has been designed to reproduce the discs bearing the following marks.



You can also play back your original CD-Rs (Recordable) and CD-RWs (Rewritable) either in audio CD format or in MP3 format.

### How to handle discs

**When removing a disc from its case**, press down the center holder of the case and lift the disc out, holding it by the edges.

- Always hold the disc by the edges. Do not touch its recording surface.

**When storing a disc into its case**, gently insert the disc around the center holder (with the printed surface facing up).

- Make sure to store discs into the cases after use.

Center holder

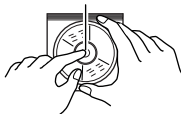

### To keep discs clean

A dirty disc may not play correctly. If a disc does become dirty, wipe it with a soft cloth in a straight line from center to edge.



### To play new discs

New discs may have some rough spots around the inner and outer edges. If such a disc is used, this unit may reject the disc.

To remove these rough spots, rub the edges with a pencil or ball-point pen, etc.

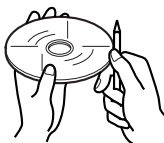

### Moisture condensation

Moisture may condense on the lens inside the unit in the following cases:

- After starting the heater in the car.
  - If it becomes very humid inside the car.
- Should this occur, the unit may malfunction. In this case, eject the disc and leave the unit turned on for a few hours until the moisture evaporates.

### CAUTIONS:

- Do not insert 8 cm (3 3/16") discs (single CDs) into the loading slot. (Such discs cannot be ejected.)
- Do not insert any disc of unusual shape — like a heart or flower; otherwise, it will cause a malfunction.
- Do not expose discs to direct sunlight or any heat source or place them in a place subject to high temperature and humidity. Do not leave them in a car.
- Do not use any solvent (for example, conventional record cleaner, spray, thinner, benzine, etc.) to clean discs.

### When playing a CD-R or CD-RW

You can play back your original CD-Rs or CD-RWs recorded in audio CD format or in MP3 format. (However, they may not be played back depending on their characteristics or recording conditions.)

- User-edited CD-Rs (Recordable) and CD-RWs (Rewritable), where audio CD tracks are recorded, can be played back only if they are already "finalized."
- Before playing back CD-Rs or CD-RWs, read their instructions or cautions carefully.
- Some CD-Rs or CD-RWs may not be played back on this unit because of their disc characteristics, damage or stain on them, or if the player's lens is dirty.
- CD-Rs or CD-RWs are susceptible to high temperatures or high humidity; so do not leave them inside your car.
- CD-RWs may require a longer readout time. (This is caused by the fact that the reflectance of CD-RWs is lower than for regular CDs.)

### About mistracking:

Mistracking may result from driving on extremely rough roads. This does not damage the unit and the disc, but will be annoying. We recommend that you stop disc playback while driving on such rough roads.

## AUDIO AMPLIFIER SECTION

Maximum Power Output:

Front: 50 W per channel

Rear: 50 W per channel

Continuous Power Output (RMS):

Front: 19 W per channel into 4  $\Omega$ , 40 Hz to 20 000 Hz at no more than 0.8 % total harmonic distortion.

Rear: 19 W per channel into 4  $\Omega$ , 40 Hz to 20 000 Hz at no more than 0.8 % total harmonic distortion.

Load Impedance: 4  $\Omega$  (4  $\Omega$  to 8  $\Omega$  allowance)

Equalizer Control Range:

LOW:  $\pm 12$  dB (50 Hz, 80 Hz, 120 Hz)

MID:  $\pm 12$  dB (700 Hz, 1 kHz, 2 kHz)

HIGH:  $\pm 12$  dB (8 kHz, 12 kHz)

Frequency Response: 40 Hz to 20 000 Hz

Signal-to-Noise Ratio: 70 dB

Line-In Level/Impedance:

LINE IN: 1.5 V/20 k $\Omega$  load

MP3 INPUT: 3.5 mm dia. stereo mini jack (analog)

Line-Out Level/Impedance:

4.0 V/20 k $\Omega$  load (full scale)

Output Impedance: 1 k $\Omega$

## TUNER SECTION

Frequency Range:

FM: 87.5 MHz to 107.9 MHz  
(with channel interval set to 200 kHz)  
87.5 MHz to 108.0 MHz

(with channel interval set to 50 kHz)

AM: 530 kHz to 1 710 kHz  
(with channel interval set to 10 kHz)  
531 kHz to 1 602 kHz  
(with channel interval set to 9 kHz)

### **[FM Tuner]**

Usable Sensitivity: 11.3 dBf (1.0  $\mu$ V/75  $\Omega$ )

50 dB Quieting Sensitivity:

16.3 dBf (1.8  $\mu$ V/75  $\Omega$ )

Alternate Channel Selectivity (400 kHz):

65 dB

Frequency Response: 40 Hz to 15 000 Hz

Stereo Separation: 35 dB

Capture Ratio: 1.5 dB

### **[AM Tuner]**

Sensitivity: 20  $\mu$ V

Selectivity: 35 dB

## CD PLAYER SECTION

Type: Compact disc player

Signal Detection System: Non-contact optical pickup (semiconductor laser)

Number of channels: 2 channels (stereo)

Frequency Response: 5 Hz to 20 000 Hz

Dynamic Range: 98 dB

Signal-to-Noise Ratio: 102 dB

Wow and Flutter: Less than measurable limit

MP3 decoding format: MPEG1/2 Audio Layer 3

Max. Bit Rate: 320 Kbps

## GENERAL

Power Requirement:

Operating Voltage: DC 14.4 V

(11 V to 16 V allowance)

Grounding System: Negative ground

Allowable Operating Temperature:

0°C to +40°C (32°F to 104°F)

Dimensions (W x H x D):

Installation Size:

182 mm x 52 mm x 161 mm

(7-3/16" x 2-1/16" x 6-3/8")

Panel Size: 188 mm x 58 mm x 17 mm

(7-7/16" x 2-5/16" x 11/16")

Mass: 1.8 kg (4.0 lbs) (excluding accessories)

*Design and specifications subject to change without notice.*

If a kit is necessary for your car, consult your telephone directory for the nearest car audio speciality shop.



**JVC**

**MOBILE**  
ENTERTAINMENT

<http://www.jvcmobile.com>

*Visit us on-line for*

*Technical Support & Customer Satisfaction Survey.*

**US RESIDENTS ONLY**

**Having TROUBLE with operation?  
Please reset your unit**

**Refer to page of How to Reset  
Still having trouble??**

**USA ONLY**

**Call 1-800-252-5722**

<http://www.jvcservice.com>

**We can help you!**

**JVC**

VICTOR COMPANY OF JAPAN, LIMITED



EN, SP, FR



0401MNMDWJES



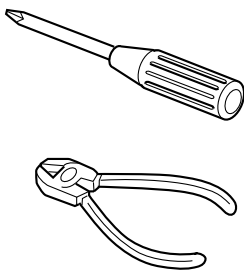

### ENGLISH

- This unit is designed to operate on 12 V DC, NEGATIVE ground electrical systems.

## INSTALLATION (IN-DASH MOUNTING)

- The following illustration shows a typical installation. However, you should make adjustments corresponding to your specific car. If you have any questions or require information regarding installation kits, consult your JVC car audio dealer or a company supplying kits.

- 1 Before mounting:** Press (Control Panel Release button) to detach the control panel if already attached.  
\* When shipped from the factory, the control panel is packed in the hard case.
- 2** Remove the trim plate.
- 3** Remove the sleeve after disengaging the sleeve locks.
  - Stand the unit.  
**Note:** When you stand the unit, be careful not to damage the fuse on the rear.
  - Insert the 2 handles between the unit and the sleeve, as illustrated, to disengage the sleeve locks.
  - Remove the sleeve.  
**Note:** Be sure to keep the handles for future use after installing the unit.
- 4** Install the sleeve into the dashboard.  
\* After the sleeve is correctly installed in the dashboard, bend the appropriate tabs to hold the sleeve firmly in place, as illustrated.
- 5** Fix the mounting bolt to the rear of the unit's body and place the rubber cushion over the end of the bolt.
- 6** Do the required electrical connections.
- 7** Slide the unit into the sleeve.
- 8** Attach the trim plate.
- 9** Attach the control panel.

### ESPAÑOL

- Esta unidad está diseñada para funcionar con 12 V de CC, con sistemas eléctricos de masa NEGATIVA.

## INSTALACION (MONTAJE EN EL TABLERO DE INSTRUMENTOS)

- La siguiente ilustración muestra una instalación típica. Sin embargo usted deberá efectuar los ajustes correspondientes a su automóvil. Si tiene alguna pregunta o necesita información acerca de las herramientas para instalación, consulte con su concesionario de JVC de equipos de audio para automóviles o a una compañía que suministra tales herramientas.

- 1 Antes de instalar:** Pulse (botón de liberación del panel de control) para desenganchar el panel de control, si ya está fijado.  
\* El panel de control se expide de fábrica dentro del estuche duro.
- 2** Retire la placa de guarnición.
- 3** Retire la cubierta después de desenganchar los retenes de la cubierta.
  - Ponga la unidad vertical.  
**Nota:** Al poner la unidad vertical, tenga cuidado de no dañar el fusible provisto en la parte posterior.
  - Inserte las dos manijas entre la unidad y la cubierta tal como en la ilustración y desenganche los retenes de la cubierta.
  - Retire la cubierta.  
**Nota:** Después de instalar la unidad, asegúrese de guardar las manijas para uso futuro.
- 4** Instale la cubierta en el tablero de instrumentos.  
\* Después de que la cubierta esté correctamente instalada en el tablero de instrumentos, doble las lengüetas correspondientes para sostener la cubierta firmemente en su lugar, tal como se muestra.
- 5** Fije el perno de montaje en la parte trasera del cuerpo de la unidad y coloque el cojín de goma sobre el extremo del perno.
- 6** Realice las conexiones eléctricas requeridas.
- 7** Deslice la unidad dentro de la cubierta hasta que quede trabada.
- 8** Coloque la placa de guarnición.
- 9** Coloque el panel de control.

### FRANÇAIS

- Cet appareil est conçu pour fonctionner sur des sources de courant continu de 12 V à masse NEGATIVE.

## INSTALLATION (MONTAGE DANS LE TABLEAU DE BORD)

- L'illustration suivante est un exemple d'installation typique. Cependant, vous devez faire les ajustements correspondant à votre voiture particulière. Si vous avez des questions ou avez besoin d'information sur des kits d'installation, consultez votre revendeur d'autoradios JVC ou une compagnie d'approvisionnement.

- 1 Avant le montage:** Appuyer sur (déblocage du panneau de commande) pour éventuellement détacher le panneau de commande.  
\* Lorsque ce panneau de commande sort d'usine, il est rangé dans un étui de transport.
- 2** Retirer la plaque d'assemblage.
- 3** Libérer les verrous du manchon et retirer le manchon.
  - Poser l'appareil à la verticale.  
**Remarque:** Lorsque vous mettez l'appareil à la verticale, faire attention de ne pas endommager le fusible situé sur l'arrière.
  - Insérer les 2 poignées entre l'appareil et le manchon comme indiqué pour désengager les verrous de manchon.
  - Retirer le manchon.  
**Remarque:** S'assurer de garder les poignées pour une utilisation ultérieure, après l'installation de l'appareil.
- 4** Installer le manchon dans le tableau de bord.  
\* Après installation correcte du manchon dans le tableau de bord, plier les bonnes pattes pour maintenir fermement le manchon en place, comme montré.
- 5** Monter le boulon de montage sur l'arrière du corps de l'appareil puis passer l'amortisseur en caoutchouc sur l'extrémité du boulon.
- 6** Réaliser les connexions électriques.
- 7** Faites glisser l'appareil dans le manchon jusqu'à ce qu'il soit verrouillé.
- 8** Attachez la plaque d'ajustage.
- 9** Remonter le panneau de commande.

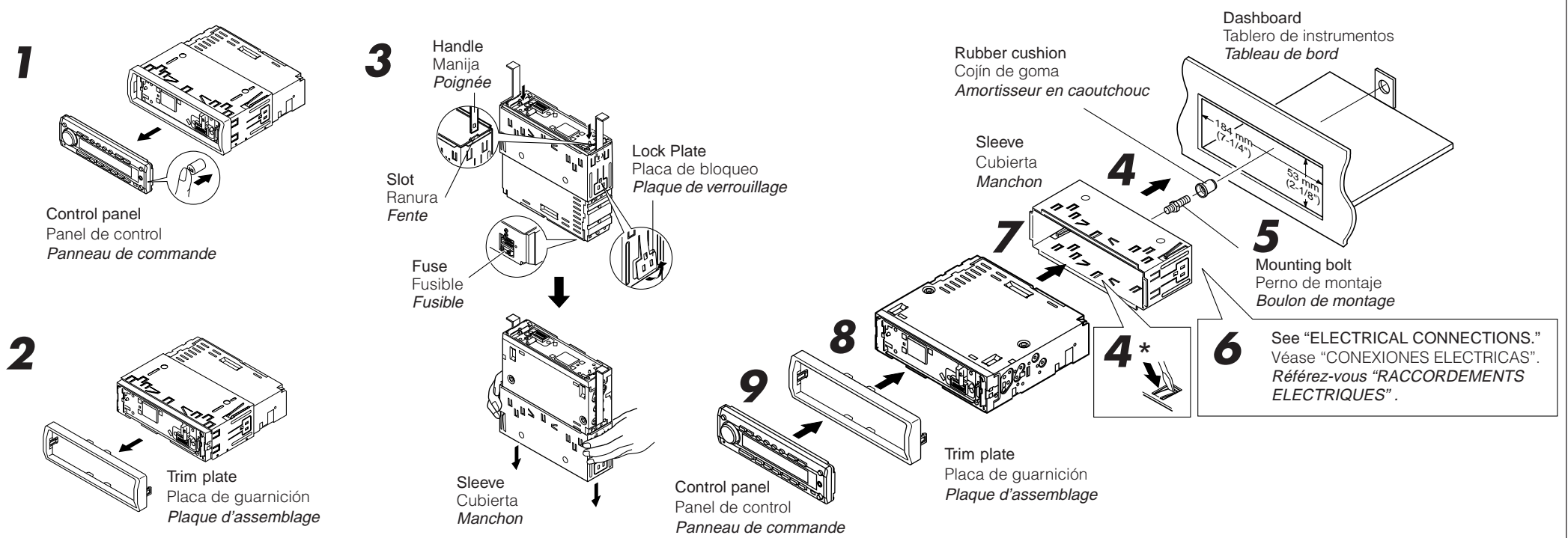

## TROUBLESHOOTING

- The fuse blows.**  
\* Are the red and black leads connected correctly?
- Power cannot be turned on.**  
\* Is the yellow lead connected?
- No sound from the speakers.**  
\* Is the speaker output lead short-circuited?
- Sound is distorted.**  
\* Is the speaker output lead grounded?  
\* Are the "-" terminals of L and R speakers grounded in common?
- Unit becomes hot.**  
\* Is the speaker output lead grounded?  
\* Are the "-" terminals of L and R speakers grounded in common?

## LOCALIZACION DE AVERIAS

- El fusible se quema.**  
\* ¿Están los conductores rojo y negro correctamente conectados?
- No es posible conectar la alimentación.**  
\* ¿Está el cable amarillo conectado?
- No sale sonido de los altavoces.**  
\* ¿Está el cable de salida del altavoz cortocircuitado?
- El sonido presenta distorsión.**  
\* ¿Está el cable de salida del altavoz conectado a masa?  
\* ¿Están los terminales "-" de los altavoces L y R conectados a una masa común?
- La unidad se calienta.**  
\* ¿Está el cable de salida del altavoz conectado a masa?  
\* ¿Están los terminales "-" de los altavoces L y R conectados a una masa común?

## EN CAS DE DIFFICULTES

- Le fusible saute.**  
\* Les fils rouge et noir sont-ils raccordés correctement?
- L'appareil ne peut pas être mise sous tension.**  
\* Le fil jaune est-elle raccordée?
- Pas de son des enceintes.**  
\* Le fil de sortie de d'enceinte est-il court-circuité?
- Le son est déformé.**  
\* Le fil de sortie de d'enceinte est-il à la masse?  
\* Les bornes "-" des enceintes gauche et droit sont-elles mises ensemble à la masse?
- L'appareil devient chaud.**  
\* Le fil de sortie de d'enceinte est-il à la masse?  
\* Les bornes "-" des enceintes gauche et droit sont-elles mises ensemble à la masse?

- When using the optional stay
- Cuando emplea un soporte opcional
- Lors de l'utilisation du hauban en option

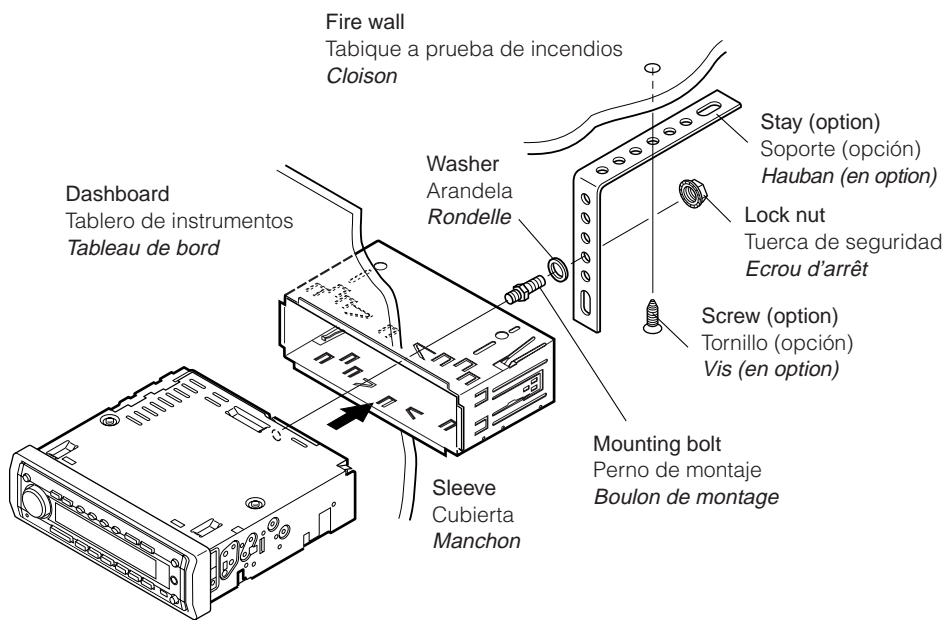

- When installing the unit without using the sleeve
- Instalación de la unidad sin utilizar la cubierta
- Lors de l'installation de l'appareil sans utiliser de manchon

In a Toyota for example, first remove the car radio and install the unit in its place.  
En un Toyota por ejemplo, primero extraiga la radio del automóvil y luego instale la unidad en su lugar.

Par exemple dans une Toyota, retirer d'abord l'autoradio et installer l'appareil à la place.

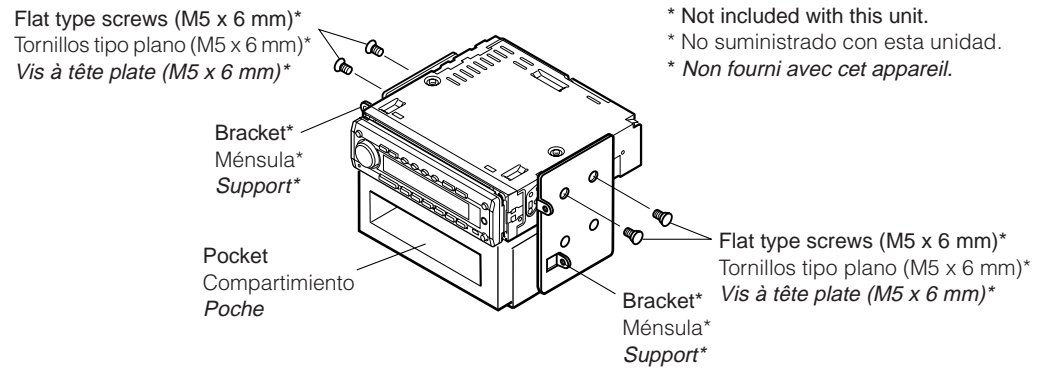

- \* Not included with this unit.
- \* No suministrado con esta unidad.
- \* Non fourni avec cet appareil.

**Note:** When installing the unit on the mounting bracket, make sure to use the 6 mm-long screws. If longer screws are used, they could damage the unit.

**Nota:** Cuando instala la unidad en la ménsula de montaje, asegúrese de utilizar los tornillos de 6 mm de longitud. Si se utilizan tornillos más largos, éstos pueden dañar la unidad.

**Remarque:** Lors de l'installation de l'appareil sur le support de montage, s'assurer d'utiliser des vis d'une longueur de 6 mm. Si des vis plus longues sont utilisées, elles peuvent endommager l'appareil.

### Removing the unit

- Before removing the unit, release the rear section.
- 1** Remove the control panel.
- 2** Remove the trim plate.
- 3** Insert the 2 handles into the slots, as shown. Then, while gently pulling the handles away from each other, slide out the unit. (Be sure to keep the handles after installing it.)

### Extracción de la unidad

- Antes de extraer la unidad, libere la sección trasera.
- 1** Extraiga el panel de control.
- 2** Retire la placa de guarnición.
- 3** Inserte las 2 manijas entre las ranuras, como se muestra. Luego, separe suavemente las manijas y extraiga la unidad. (Asegúrese de conservar las manijas después de instalarlo.)

### Retrait de l'appareil

- Avant de retirer l'appareil, libérer la section arrière.
- 1** Retirer le panneau de commande.
- 2** Retirer la plaque d'assemblage.
- 3** Introduire les deux poignées dans les fentes, comme montré. Puis, tout en tirant doucement les poignées écartées, faire glisser l'appareil pour le sortir. (S'assurer de conserver les poignées après l'installation de l'appareil.)

**1**

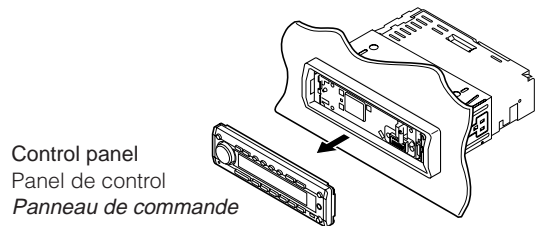

Control panel  
Panel de control  
Panneau de commande

**2**

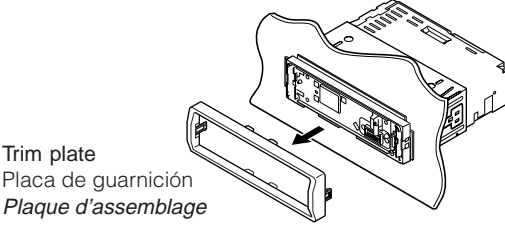

Trim plate  
Placa de guarnición  
Plaque d'assemblage

**3**

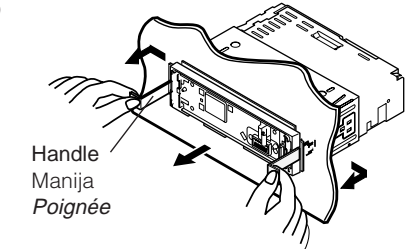

Handle  
Manija  
Poignée

### Parts list for installation and connection

The following parts are provided with this unit. After checking them, please set them correctly.

Hard case/Control panel  
Estuche duro/Panel de control  
Etui de transport/Panneau de commande

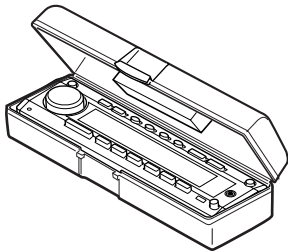

Power cord  
Cordón de alimentación  
Cordon d'alimentation

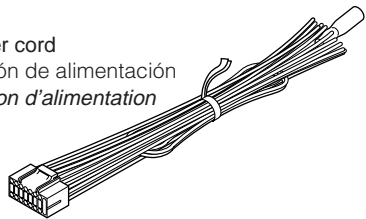

Handles  
Manijas  
Poignées

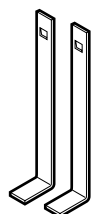

### Lista de piezas para instalación y conexión

Con esta unidad se suministran las siguientes piezas. Después de inspeccionarlas, colóquelas correctamente.

Sleeve  
Cubierta  
Manchon

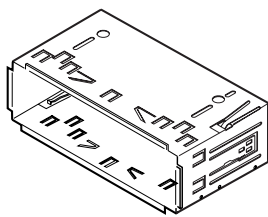

Washer (ø5)  
Arandela (ø5)  
Rondelle (ø5)



Lock nut (M5)  
Tuerca de seguridad (M5)  
Ecrou d'arrêt (M5)



Trim plate  
Placa de guarnición  
Plaque d'assemblage

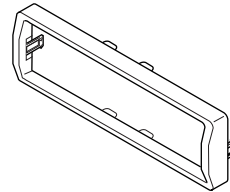

Mounting bolt (M5 x 20 mm)  
Perno de montaje (M5 x 20 mm)  
Boulon de montage (M5 x 20 mm)



### Liste des pièces pour l'installation et raccordement

Les pièces suivantes sont fournies avec cet appareil. Après vérification, veuillez les placer correctement.

Remote controller  
Control remoto  
Télécommande

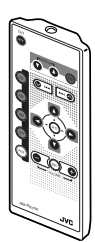

Battery  
Pila  
Pile



Rubber cushion  
Cojín de goma  
Amortisseur en caoutchouc



## ELECTRICAL CONNECTIONS

To prevent short circuits, we recommend that you disconnect the battery's negative terminal and make all electrical connections before installing the unit. If you are not sure how to install this unit correctly, have it installed by a qualified technician.

### Note:

This unit is designed to operate only on **12 V DC, NEGATIVE ground electrical systems**. If your vehicle does not have this system, a voltage inverter is required, which can be purchased at JVC car audio dealers.

- Replace the fuse with one of the specified rating. If the fuse blows frequently, consult your JVC car audio dealer.
- If noise is a problem... This unit incorporates a noise filter in the power circuit. However, with some vehicles, clicking or other unwanted noise may occur. If this happens, connect the unit's **rear ground terminal** (see connection diagram) to the car's chassis using shorter and thicker cords, such as copper braiding or gauge wire. If noise still persists, consult your JVC car audio dealer.
- Maximum input of the speakers should be no more than 50 W at the rear and 50 W at the front, with an impedance of **4 Ω to 8 Ω**.
- **Be sure to ground this unit to the car's chassis.**
- The heat sink becomes very hot after use. Be careful not to touch it when removing this unit.

Heat sink  
Sumidero térmico  
Dissipateur de chaleur

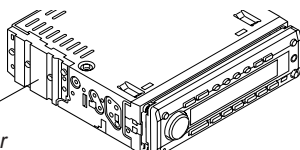

## CONEXIONES ELECTRICAS

Para evitar cortocircuitos, recomendamos que desconecte el terminal negativo de la batería y que efectúe todas las conexiones eléctricas antes de instalar la unidad. Si usted no está seguro de cómo instalar correctamente la unidad, hágala instalar por un técnico cualificado.

### Nota:

Esta unidad está diseñada para funcionar con **12 V de CC, con sistemas eléctricos de masa NEGATIVA** solamente. Si su vehículo no posee este sistema, será necesario un inversor de tensión, que puede ser adquirido en los concesionarios de JVC de equipos de audio para automóviles.

- Reemplace el fusible por uno con la corriente especificada. Si el fusible se quemase frecuentemente consulte con su concesionario de JVC de equipos de audio para automóviles.
- Si el ruido fuese un problema... Esta unidad tiene un filtro de ruido en el circuito de alimentación. Sin embargo, en algunos vehículos, pueden producirse chasquidos u otros ruidos indeseados. En tal caso conecte el **terminal de tierra posterior** (véase diagrama de conexión) del receptor al chasis del automóvil, utilizando cordones más gruesos y cortos tales como alambre de cobre trenzado o de grueso calibre. Si el ruido persiste, consulte a su concesionario de JVC de equipos de audio para automóvil.
- La entrada máxima de los altavoces traseros no debe ser no más que 50 W en el trasero y 50 W en la frontal, con una impedancia de **4 Ω a 8 Ω**.
- **Asegúrese de conectar esta unidad a tierra en el chasis del automóvil.**
- El sumidero térmico estará muy caliente después del uso. Asegúrese de no tocarlo al desmontar esta unidad.

## RACCORDEMENTS ELECTRIQUES

Pour éviter tout court-circuit, nous vous recommandons de débrancher la borne négative de la batterie et d'effectuer tous les raccordements électriques avant d'installer l'appareil. Si l'on n'est pas sûr de pouvoir installer correctement cet appareil, le faire installer par un technicien qualifié.

### Remarque:

Cet appareil est conçu pour fonctionner sur des sources de courant continu de **12 V à masse NEGATIVE** seulement. Si votre véhicule n'offre pas ce type d'alimentation, il vous faut un convertisseur de tension, que vous pouvez acheter chez un revendeur d'autoradios JVC.

- Remplacer le fusible par un de la valeur précisée. Si le fusible saute souvent, consulter votre revendeur d'autoradios JVC.
- Si le bruit est un problème... Cet appareil incorpore un filtre de bruit dans le circuit d'alimentation. Cependant, avec certains véhicules, quelques claquements ou autres bruits non désirés risquent de se produire. Si cela arrive, raccorder la **borne arrière de masse** de l'appareil au châssis de la voiture (voir le schéma de raccordement) en utilisant des cordons les plus gros et les plus courts possibles telle qu'une barre de cuivre ou une tresse. Si le bruit persiste, consulter votre revendeur d'autoradios JVC.
- La puissance admissible des enceintes devrait n'être pas plu qu'**50 W à l'arrière et à 50 W l'avant, avec une impédance de 4 Ω à 8 Ω**.
- **S'assurer de raccorder la mise à la masse de cet appareil au châssis de la voiture.**
- Le dissipateur de chaleur devient très chaud après usage. Faire attention de ne pas le toucher en retirant cet appareil.

**A Typical Connections / Conexiones típicas / Raccordements typiques**

**Before connecting:** Check the wiring in the vehicle carefully not to fail in connecting this unit. Incorrect connection may cause a serious damage to this unit.

**Antes de la conexión:** Verifique atentamente el conexionado del vehículo para no cometer errores al conectar esta unidad. Una conexión incorrecta podría producir daños graves en la unidad.

**Avant de commencer la connexion:** vérifiez attentivement le câblage du véhicule pour ne pas connecter incorrectement cet appareil. Une connexion incorrecte peut endommager sérieusement l'appareil.

**1** Connect the colored leads of the power cord to the car battery, speakers and automatic antenna (if any) in the following sequence.

**1** Conecte los conductores de color del cable de alimentación a la batería del automóvil, altavoces y antena automática (si la hubiere) en la secuencia siguiente.

**1** Connectez les fils de couleur du cordon d'alimentation à la batterie de la voiture, aux enceintes et à l'antenne automatique (s'il y en a une) dans l'ordre suivant.

- ① Black: ground
- ② Yellow: to car battery (constant 12 V)
- ③ Red: to an accessory terminal
- ④ Blue with white stripe: to automatic antenna (200 mA max.)
- ⑤ Orange with white stripe: to car light control switch
- ⑥ Others: to speakers

- ① Negro: a tierra
- ② Amarillo: a la batería del automóvil (12 V constantes)
- ③ Rojo: a un terminal de accesorio
- ④ Azul con rayas blancas: a la antena automática (200 mA máx.)
- ⑤ Naranja con rayas blancas: al interruptor de control de las luces del automóvil
- ⑥ Otros: a los altavoces

- ① Noir: a la masse
- ② Jaune: a la batterie de la voiture (12 V constant)
- ③ Rouge: à la prise accessoire
- ④ Bleu avec bande blanche: à l'antenne automatique (200 mA max.)
- ⑤ Orange avec bande blanche: à l'interrupteur d'éclairage de la voiture
- ⑥ Autres fils: aux enceintes

**2** Connect the antenna cord.

**2** Conecte el cable de antena.

**2** Connectez le cordon d'antenne.

**3** Finally connect the wiring harness to the unit.

**3** Por último, conecte a la unidad el cableado preformado.

**3** Finalement, connectez le faisceau de fils à l'appareil.

Before connecting the CD changer, make sure that the unit is turned off. Antes de conectar el cambiador de CD, asegúrese de que la unidad esté apagada. Avant de connecter le changeur CD, s'assurer que l'unité est éteinte.

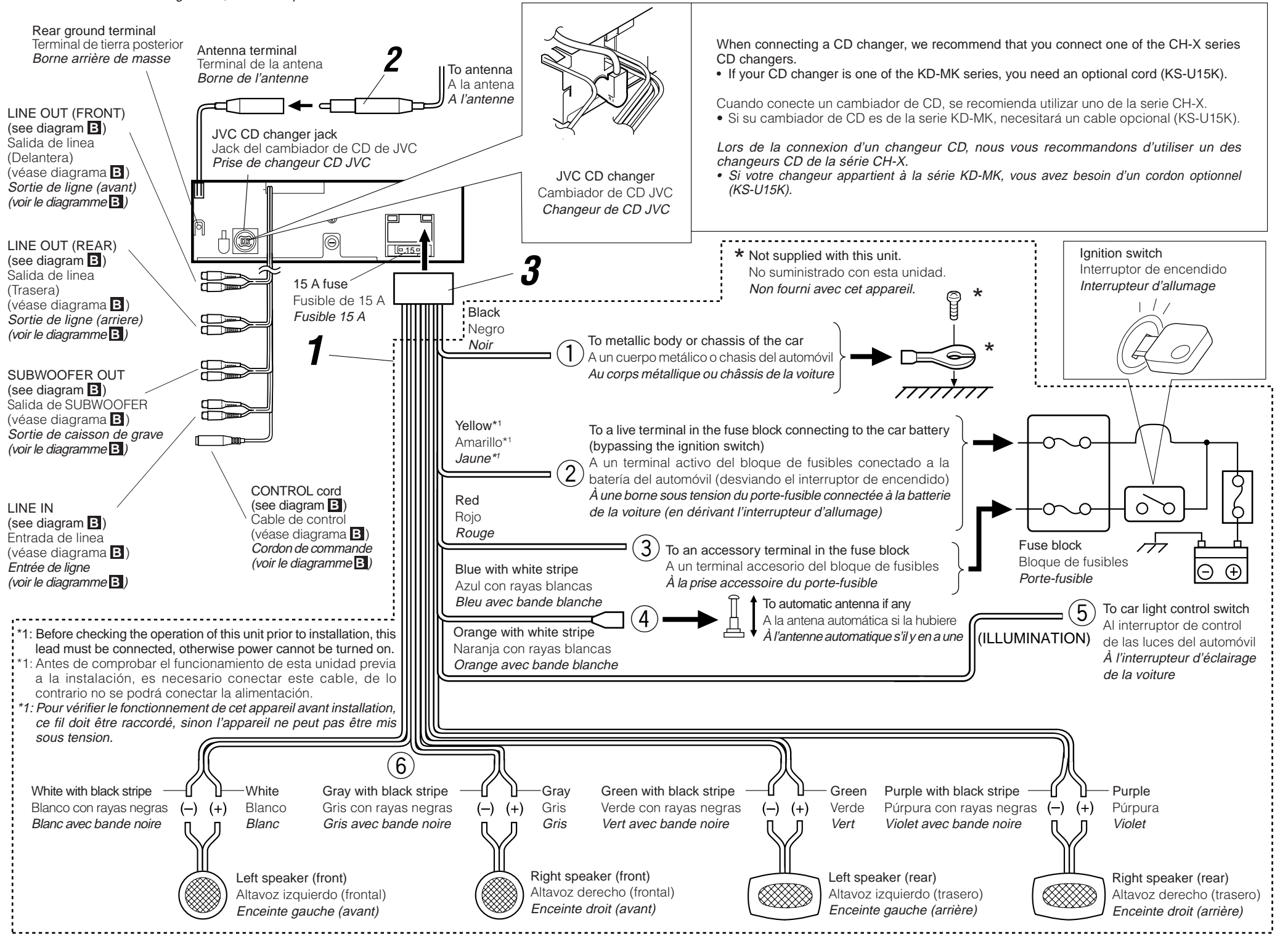

**PRECAUTIONS on power supply and speaker connections:**

- **DO NOT** connect the speaker leads of the power cord to the car battery; otherwise, the unit will be seriously damaged.
- Connect the black lead (ground), yellow lead (to car battery, constant 12 V), and red lead (to an accessory terminal) correctly.
- **BEFORE** connecting the speaker leads of the power cord to the speakers, check the speaker wiring in your car.
  - If the speaker wiring in your car is as illustrated in Fig. 1 and Fig. 2 below, **DO NOT** connect the unit using that original speaker wiring. If you do, the unit will be seriously damaged. Redo the speaker wiring so that you can connect the unit to the speakers as illustrated in Fig. 3.
  - If the speaker wiring in your car is as illustrated in Fig. 3, you can connect the unit using the original speaker wiring in your car.
  - If you are not sure of the speaker wiring of your car, consult your car dealer.

**PRECAUCIONES sobre las conexiones de la fuente de alimentación y de los altavoces:**

- **NO** conecte los conductores de altavoz del cable de alimentación a la batería de automóvil, pues podrían producirse graves daños en la unidad.
- Conecte correctamente el conductor negro (a tierra), el conductor amarillo (a la batería del automóvil, 12 V constantes), y el conductor rojo (a un terminal de accesorio).
- **ANTES** de conectar a los altavoces los conductores de altavoz del cable de alimentación, verifique el conexionado de altavoz de su automóvil.
  - Si el conexionado de altavoz de su automóvil es como se indica en las Fig. 1 y Fig. 2 de abajo, **NO** conecte la unidad utilizando ese conexionado de altavoz original. Si lo hace, se producirán daños graves en la unidad. Vuelva a efectuar el conexionado de altavoz de manera que pueda conectar la unidad a los altavoces de la manera indicada en la Fig. 3.
  - Si el conexionado de altavoz de su automóvil es como se indica en la Fig. 3, podrá conectar la unidad utilizando el conexionado de altavoz original de su automóvil.
  - Si tiene dudas sobre el conexionado de altavoz de su automóvil, consulte con su concesionario.

**PRECAUTIONS sur l'alimentation et la connexion des enceintes:**

- **NE CONNECTEZ PAS** les fils d'enceintes du cordon d'alimentation à la batterie; sinon, l'appareil serait sérieusement endommagé.
- Connectez correctement le fil noir (a la masse), le fil jaune (a la batterie de la voiture, 12 V constant) et le fil rouge (à la prise accessoire).
- **AVANT** de connecter les fils d'enceintes du cordon d'alimentation aux enceintes, vérifiez le câblage des enceintes de votre voiture.
  - Si le câblage des enceintes de votre voiture est réalisé comme montré sur la Fig. 1 ou Fig. 2 ci-dessous, **NE CONNECTEZ PAS** l'appareil en utilisant ce câblage original d'enceintes. Si vous le faites, l'appareil sera sérieusement endommagé. Recommencez le câblage des enceintes de façon que vous puissiez connecter l'appareil aux enceintes comme montré sur la Fig. 3.
  - Si le câblage des enceintes de votre voiture est comme montré sur la Fig. 3, vous pouvez connecter l'appareil en utilisant ce câblage original d'enceintes pour votre voiture.
  - Si vous n'êtes pas sûrs du câblage d'enceintes de votre voiture, consultez le concessionnaire de votre voiture.

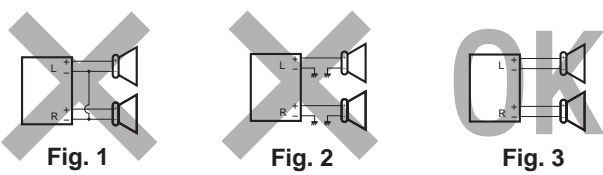

## Connecting the leads / Conexión de los conductores / Raccordement des fils

Twist the core wires when connecting.  
Retuerza los alambres de alma para conectarlos.  
Torsader les âmes des fils en les raccordant.

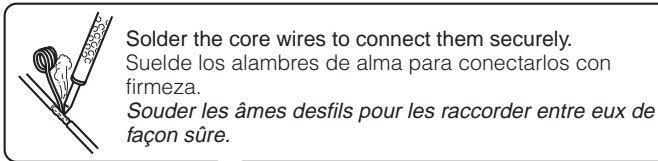

### CAUTION / PRECAUCION / PRECAUTION:

- To prevent short-circuit, cover the terminals of the UNUSED leads with insulating tape.
- Para evitar cortocircuitos, cubra los cables NO UTILIZADOS con cinta aislante.
- Pour éviter les court-circuits, couvrir les bornes des fils qui ne sont PAS utilisés avec de la bande isolante.

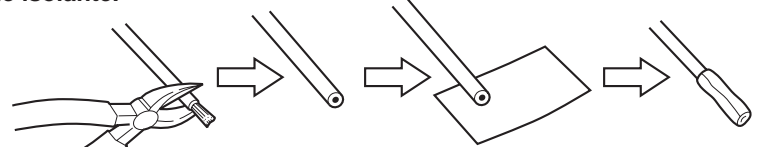

## B Connections Adding Other Equipment / Conexiones para añadir otros equipos / Raccordement pour ajouter d'autres appareils

You can connect an amplifier and other equipment to upgrade your car stereo system.

- Connect the remote lead (blue with white stripe) to the remote lead of the other equipment so that it can be controlled through this unit.

### For amplifier:

- Connect this unit's line-out terminals to the amplifier's line-in terminals.
- Disconnect the speakers from this unit, connect them to the amplifier. Leave the speaker leads of this unit unused.**
- You can switch off the built-in amplifier and send the audio signals only to the external amplifier(s) to get clear sounds and to prevent internal heat built-up inside the unit. See page 26 of the Instructions (separate volume).
- The line output level of this unit is kept high to maintain the hi-fi sounds reproduced from this unit.

**When connecting an external amplifier to this unit, turn down the gain control on the external amplifier to obtain the best performance from this unit.**

Usted podrá conectar un amplificador y otros equipos para mejorar el sistema estéreo de su automóvil.

- Conecte el conductor remoto (azul con rayas blancas) al conductor remoto del otro equipo para poderlo controlar a través de esta unidad.

### Para el amplificador:

- Conecte los terminales de salida de línea de esta unidad a los terminales de entrada de línea del amplificador.
- Desconecte los altavoces de esta unidad y conéctelos al amplificador. Deje los conductores de los altavoces de esta unidad sin usar.**
- Podrá desconectar el amplificador incorporado y enviar las señales de audio solamente al(los) amplificador(es) externo(s) para obtener sonidos nítidos y evitar que se caliente el interior de la unidad. Véase la página 26 de las instrucciones (volumen separado).
- El nivel de salida de línea de esta unidad permanece alto para que corresponda con los sonidos de alta fidelidad reproducidos por esta unidad.

**Cuando conecte un amplificador externo a esta unidad, disminuya el control de ganancia del amplificador externo para obtener un óptimo rendimiento de esta unidad.**

Vous pouvez connecter un amplificateur ou autre appareil pour améliorer votre système autoradio.

- Connectez le fil de commande à distance (bleu avec bande blanche) au fil de commande à distance de l'autre appareil de façon qu'il puisse être commandé via cet appareil.

### Pour l'amplificateur:

- Raccordez les fiches de sortie ligne de cet appareil aux fiches d'entrée ligne de l'amplificateur.
- Déconnectez les enceintes de cet appareil et connectez-les à l'amplificateur. Laissez les fils d'enceintes de cet appareil inutilisés.**
- Vous pouvez désactiver l'amplificateur intégré et envoyer les signaux audio uniquement à un ou plusieurs amplificateurs extérieurs afin d'obtenir un son clair et pour éviter un échauffement interne de l'appareil. Référez-vous à la page 26 du mode d'emploi (volume séparé).
- Le niveau de sortie de ligne de cet appareil est maintenu à un niveau élevé pour maintenir une qualité Hi-Fi pour les sons reproduits par cet appareil.

**Lors de la connexion d'un amplificateur extérieur à cet appareil, diminuez le réglage du gain sur l'amplificateur extérieur pour obtenir les meilleures performances de cet appareil.**

## Amplifier / Amplificador / Amplificateur

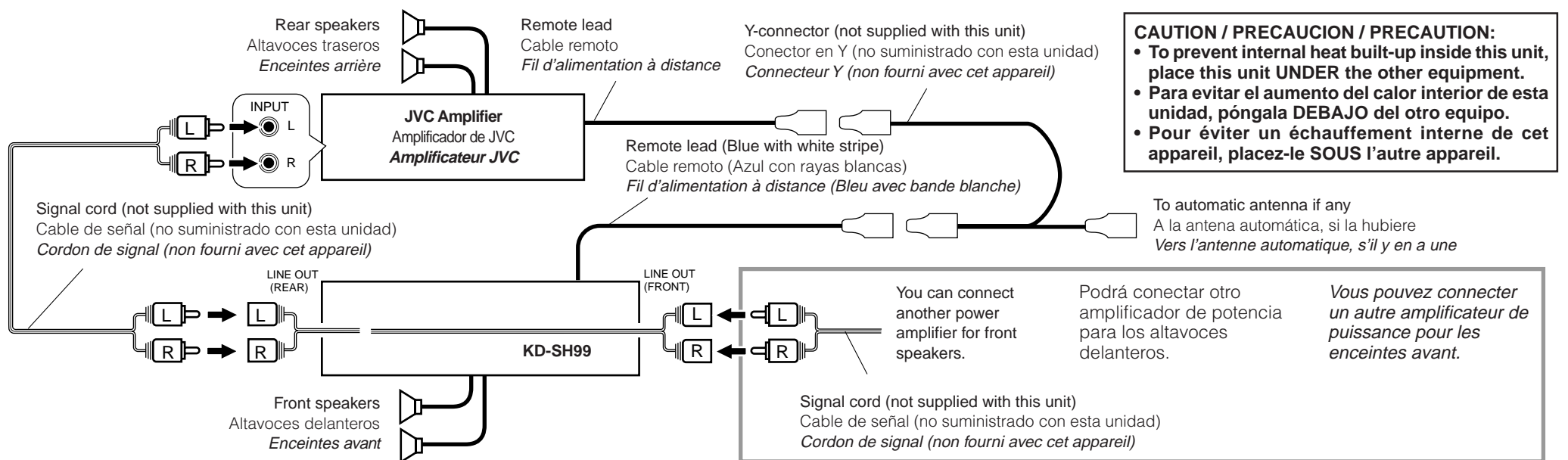

## Subwoofer (SUB WOOFER OUT) / Subwoofer (Salida de SUB WOOFER) / Caisson de grave (Sortie de caisson de grave)

You can connect a subwoofer through an amplifier to reinforce the bass.

- For their connections, refer to the instructions supplied with your subwoofer.

Usted podrá conectar un subwoofer a través de un amplificador para reforzar los graves.

- Con respecto a sus conexiones, refiérase a las instrucciones suministradas con sus subwoofer.

Vous pouvez connecter un caisson de grave par un amplificateur pour renforcer les graves.

- Pour la connexion, référez-vous aux instructions fournies avec le caisson de grave.

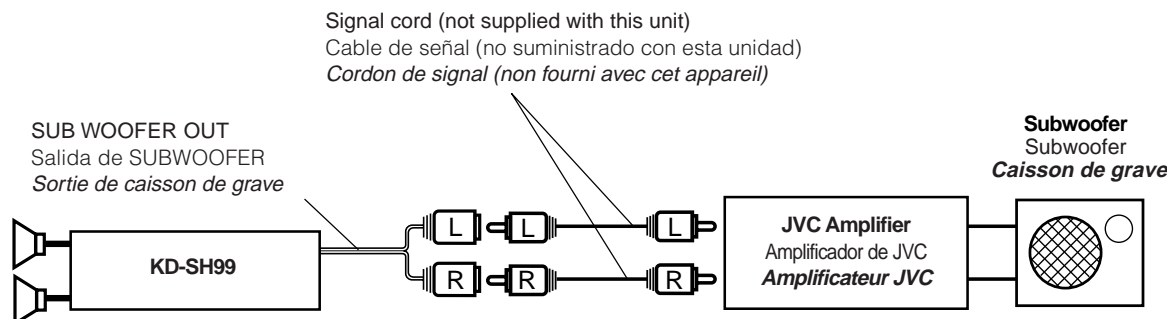

## DVD, VCR or TV / DVD, VCR o TV / DVD, Magnéscope ou Téléviseur

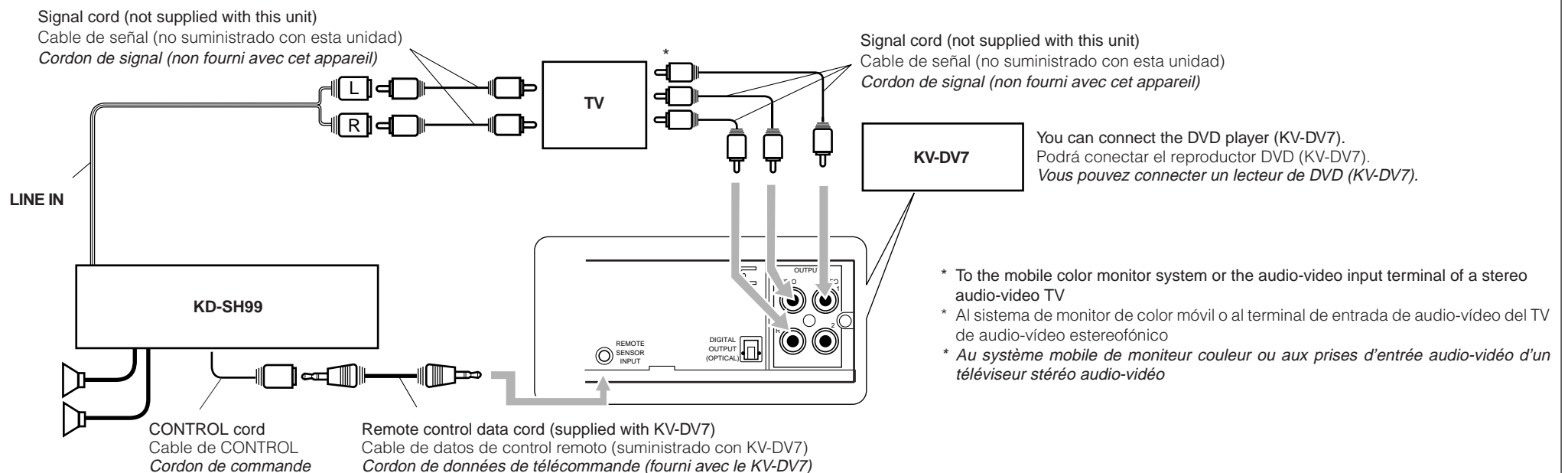

# JVC



**CD RECEIVER**

**KD-SH99**

ENGLISH

**RECEPTOR CON CD**

**KD-SH99**

ESPAÑOL

**RECEPTEUR CD**

**KD-SH99**

FRANÇAIS

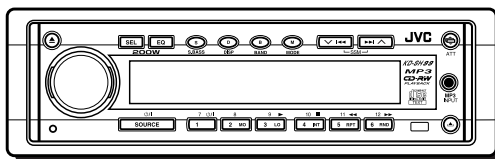
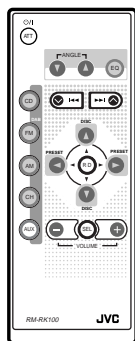
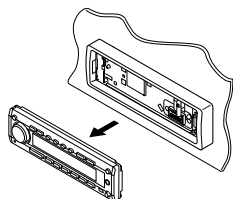

**COMPACT  
disc  
DIGITAL AUDIO  
TEXT**

**CD-RW  
PLAYBACK**

**MP3**

For installation and connections, refer to the separate manual.  
Para la instalación y las conexiones, refiérase al manual separado.  
Pour l'installation et les raccordements, se référer au manuel séparé.

## **INSTRUCTIONS**

**MANUAL DE INSTRUCCIONES**  
**MANUEL D'INSTRUCTIONS**

**For customer Use:**

Enter below the Model No. and Serial No. which are located on the top or bottom of the cabinet. Retain this information for future reference.

Model No. \_\_\_\_\_

Serial No. \_\_\_\_\_

LVT0654-001A

[J]

## IMPORTANT POUR PRODUITS LASER

### Precautions:

1. PRODUIT LASER CLASSE 1
2. **DANGER:** Radiation laser invisible quand l'appareil est ouvert ou que le verrouillage est en panne ou désactivé. Éviter une exposition directe au rayon.
3. **ATTENTION:** Ne pas ouvrir le volet supérieur. Il n'y a pas de pièce réparable par l'utilisateur à l'intérieur. Confier le service après-vente à un personnel qualifié.
4. **ATTENTION:** Ce lecteur CD utilise une radiation laser invisible, toutefois, il est équipé de commutateurs de sécurité qui empêchent l'émission de radiation en retirant les disques. Il est dangereux de désactiver les commutateurs de sécurité.
5. **ATTENTION:** L'utilisation des commandes des réglages et effectuer des procédures autres que celles spécifiées dans ce manuel peut provoquer une exposition aux radiations dangereuses.

### Comment réinitialiser votre appareil

Appuyez sur la touche de réinitialisation sur le panneau avant en utilisant un stylo-bille ou un objet similaire.

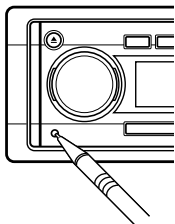

#### Remarque:

*Les ajustements que vous avez pré-réglés – tels que les canaux pré-réglés ou les ajustements sonores – seront aussi effacés.*

### ATTENTION:

N'INSÉREZ JAMAIS vos doigts entre le panneau de commande et l'appareil car il pourrait être pris dans l'appareil et vous pourriez vous blesser. (Voir la page 29.)

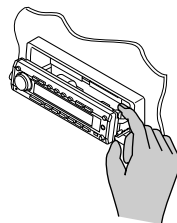

### AVANT D'UTILISER L'APPAREIL

#### \*Par sécurité....

- N'augmentez pas trop le volume car cela bloquerait les sons de l'extérieur rendant la conduite dangereuse.
- Arrêtez la voiture avant de réaliser toute opération compliquée.

#### \*Température à l'intérieur de la voiture....

Si votre voiture est restée garée pendant longtemps dans un climat chaud ou froid, attendez que la température à l'intérieur de la voiture redevienne normale avant d'utiliser l'appareil.

Merci pour avoir acheté un produit JVC. Veuillez lire attentivement toutes les instructions avant d'utiliser l'appareil afin de bien comprendre son fonctionnement et d'obtenir les meilleures performances possibles.

# TABLE DES MATIERES

Comment réinitialiser votre appareil .....	2	<b>AJUSTEMENT DU SON .....</b>	<b>21</b>
<b>EMPLACEMENT DES TOUCHES .....</b>	<b>4</b>	Ajustement du son .....	21
Panneau de commande .....	4	Renforcement des graves .....	21
Télécommande .....	5	Sélection des modes sonores pré-réglés ..	22
Préparation de la télécommande .....	6	Mémorisation de votre propre ajustement sonore .....	23
<b>FONCTIONNEMENT DE BASE .....</b>	<b>7</b>	<b>AUTRES FONCTIONS PRINCIPALES ....</b>	<b>24</b>
<b>FONCTIONNEMENT DE BASE DE LA RADIO .....</b>	<b>8</b>	Réglage de l'horloge .....	24
Ecoute de la radio .....	8	Modification des réglages généraux (PSM) .....	24
Mémorisation des stations .....	9	Attribution de noms aux sources .....	28
Accord d'une station présélectionnée .....	10	Modification de l'angle du panneau de commande .....	29
<b>FONCTIONNEMENT DU LECTEUR DE CD .....</b>	<b>11</b>	Détachement du panneau de commande .....	30
Lecture d'un CD .....	11	<b>FONCTIONNEMENT DES APPAREILS EXTERIEURS .....</b>	<b>31</b>
Localisation d'une plage ou d'un point particulier sur un CD .....	12	Lecture d'un appareil extérieur .....	31
Sélection des modes de lecture de CD ....	12	<b>FONCTIONNEMENT DU CHANGEUR DE CD .....</b>	<b>33</b>
Lecture d'un CD Text .....	13	Lecture de CD .....	33
Interdiction de l'éjection du disque .....	13	Sélection du mode de lecture de CD .....	34
<b>INTRODUCTION AU MP3 .....</b>	<b>14</b>	<b>INFORMATIONS ADDITIONNELLES .....</b>	<b>35</b>
Qu'est-ce que le MP3? .....	14	<b>DEPANNAGE .....</b>	<b>36</b>
Comment les fichiers MP3 sont-ils enregistrés et reproduits? .....	14	<b>ENTRETIEN .....</b>	<b>38</b>
<b>FONCTIONNEMENT DES MP3 .....</b>	<b>16</b>	Manipulation des disques .....	38
Lecture d'un disque MP3 .....	16	<b>SPECIFICATIONS .....</b>	<b>39</b>
Localisation d'un fichier ou d'un passage particulier sur un disque MP3 .....	17		
Sélection des modes de lecture MP3 .....	20		

## À propos du mode de démonstration (DEMO MODE)...

À l'expédition de l'usine, "DEMO MODE" est réglé sur "DEMO ON".

La démonstration des caractéristiques principales de l'appareil apparaît automatiquement sur l'affichage s'il n'y a aucun son pendant 3 minutes. (Voir la page 27.)

- **MP3** : (Vous permet de reproduire les disques MP3.)
- **24bit DAC** : (Convertisseur numérique-analogique 24 bits: Vous offre une grande qualité de son après une conversion N/A.)
- **HS TUNER** : (Tuner à haute sensibilité: Vous permet de réliser un accord fin des stations.)
- **EQUALIZER** : (Vous permet d'ajuster avec précision le son à votre goût.)
- **SUB WOOFER** : (Vous permet de connecter un caisson de grave et d'ajuster son niveau de sortie.)

## PRÉCAUTIONS sur le réglage du volume

Les CD produise relativement peut de bruit par rapport aux autres sources sonores. Si le niveau de volume est ajusté, par exemple, pour le tuner, les enceintes risquent d'être endommagées par l'augmentation soudaine du niveau de sortie. Par conséquent, n'oubliez pas de réduire le volume avant de reproduire un disque et de l'ajuster comme requis pendant la lecture.



# EMPLACEMENT DES TOUCHES

## Panneau de commande

FRANÇAIS

1 Touche ▲ (éjection)  
 2 Molette de commande  
 3 Touche SEL (sélection)  
 4 Touche EQ (mémoire de commande du son)  
 5 Touche S.BASS (S) (Super BASS)  
 6 Touche DISP (D) (affichage)  
 7 Touche BAND (B)  
 8 Touche MODE (M)  
 9 Touches ▼ ◀▶▶▶ ▲  
 • Fonctionnent aussi comme touches SSM quand elles sont pressées en même temps.  
 10 Touche ATT (angle/atténuation)  
 11 Prise d'entrée MP3 INPUT  
 12 Touche ▲ (détachement du panneau de commande)  
 13 Capteur de télécommande  
 14 Touches numériques  
 • Touche MO (monaural)  
 • Touche LO (local)  
 • Touche INT (balayage des introductions)  
 • Touche RPT (répétition)  
 • Touche RND (aléatoire)  
 • Touches de fonctionnement des appareils DVD/vidéo  
 15 Touche SOURCE (attente/sous tension)  
 16 Touche de réinitialisation

### Comment utiliser MODE (M):

Si vous appuyez sur MODE (M), cette touche fonctionne comme touche de mode et l'appareil entre en mode de fonction dans lequel les touches ◀▶▶▶ fonctionnent comme touches de fonction différentes.

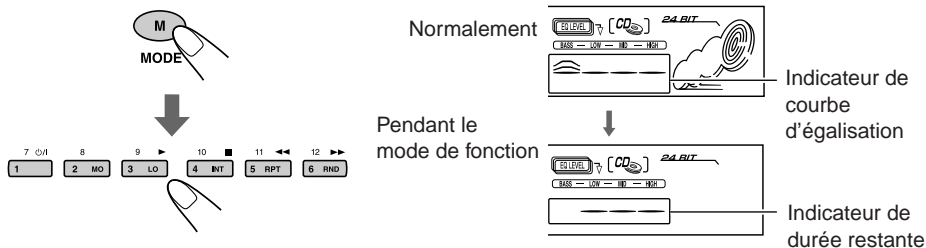

**Pour utiliser de nouveau ces touches comme touches numériques et touches ◀▶▶▶ après avoir appuyé sur MODE (M), attendez 5 secondes sans appuyer sur aucune touche, jusqu'à ce que le mode de fonctions soit annulé.**

- Appuyer de nouveau sur MODE (M) annule aussi le mode de fonctions.





# Télécommande

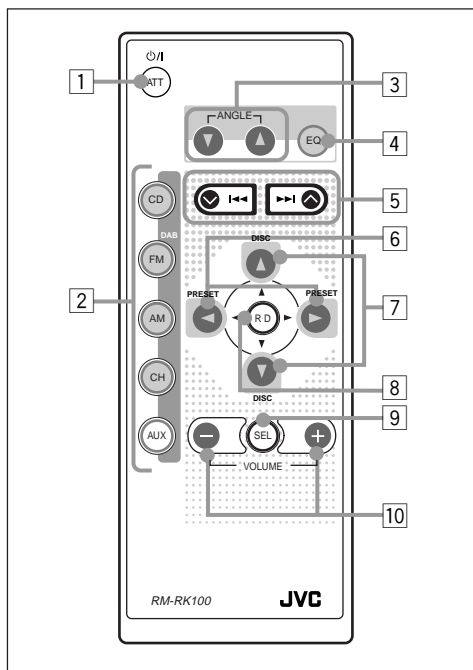

- 1 • Met l'appareil sous tension si vous appuyez sur cette touche quand l'appareil est hors tension.
  - Maintenez pressée jusqu'à ce que "SEE YOU" apparaisse sur l'affichage pour mettre l'appareil hors tension.
  - Couper le volume et "ATT" clignote sur l'affichage si vous appuyez brièvement. Appuyez de nouveau sur cette touche pour rétablir le volume.
- 2 • CD : Choisit le lecteur CD.
  - FM : Choisit le tuner FM. Chaque fois que vous appuyez sur la touche, la bande FM (FM1, FM2 et FM3) change.
    - Ne fonctionne pas comme touche DAB.
  - AM : Choisit le tuner AM.
  - CH : Choisit le changeur de CD.\*
  - AUX : Choisit les appareils extérieurs. Chaque fois que vous appuyez sur la touche, "AUX INPUT" et "LINE INPUT" sont choisis alternativement.
- 3 Change l'angle du panneau de commande entre quatre positions possibles.

- 4 Choisit le mode sonore. Chaque fois que vous appuyez sur la touche, le mode sonore change.
- 5 • Recherche des stations lors de l'écoute de la radio.
  - Fait défiler rapidement en avant ou en inverse la plage/le fichier si elle est maintenue pressée lors de l'écoute d'un disque.
  - Saute au début des pages/le fichier suivantes ou revient au début de la plage/le fichier courante (ou des plages précédentes) si elle est brièvement pressée lors de l'écoute d'un disque. (Voir les pages 12 et 17.)
- 6 • Change le numéro de station présélectionnée lors de l'écoute de la radio. Chaque fois que vous appuyez sur la touche, le numéro de canal présélectionné change et la station choisie est accordée.
  - Saute au premier fichier du répertoire suivant ou au premier fichier du répertoire précédent si elle est maintenue pressée lors de l'écoute d'un disque MP3. (Voir la page 18.)
  - Saute au premier fichier du répertoire suivant ou au premier fichier du répertoire précédent du niveau même de hiérarchie si elle est pressée brièvement lors de l'écoute d'un disque MP3. (Voir la page 19.)
- 7 • Change le numéro de disque lors de l'écoute du changeur de CD. Chaque fois que vous appuyez sur la touche, le numéro de disque change et la lecture du nouveau disque choisi démarre.
  - Saute au premier fichier d'un répertoire du niveau supérieur ou inférieur de hiérarchie si elle est pressée brièvement lors de l'écoute d'un disque MP3. (Voir la page 19.)
- 8 Saute au répertoire racine lors de l'écoute d'un disque MP3. (Voir la page 19.)
- 9\*\* Choisit l'élément que vous souhaitez ajuster. Chaque fois que vous appuyez sur la touche, l'élément change.
- 10\*\* • Change le volume.
  - Ajuste le mode sonore (après que SEL a été pressée).

\* Vous ne pouvez pas choisir le changeur de CD comme source de lecture si aucun changeur de CD n'est connecté à l'appareil.

\*\* Ces touches ne fonctionnent pas pour l'ajustement de mode de réglage préféré.



# Préparation de la télécommande

Avant d'utiliser la télécommande:

- Pointez la télécommande directement sur le capteur de télécommande de l'appareil principal. Assurez-vous qu'il n'y a pas d'obstacle entre les deux.

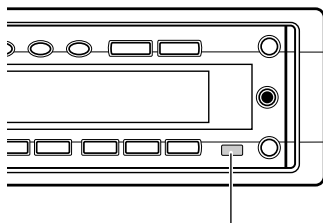

Capteur de télécommande

- Ne pas exposer la télécommande à un éclairage puissant (en plein soleil ou un éclairage artificiel).

## Mise en place de la pile

Lorsque la portée ou l'efficacité de la télécommande diminue, remplacez la pile.

### 1. Retirez le porte-pile.

- 1) Poussez le porte-pile dans la direction de la flèche en utilisant la pointe d'un stylo-bille ou un objet similaire.
- 2) Retirez le porte-pile.

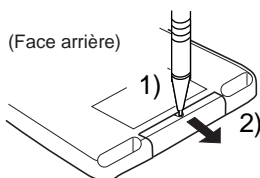

(Face arrière)

### 2. Placez la pile.

Insérez la pile dans le porte-pile avec le pôle + dirigé vers le haut de façon que la pile soit bien fixée dans le porte-pile.

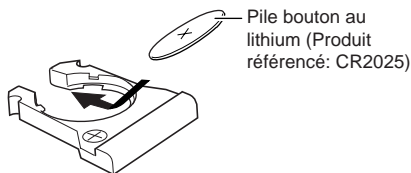

### 3. Remettez le porte-pile en place.

Insérez le porte-pile en le poussant jusqu'à ce que vous entendiez un déclic.

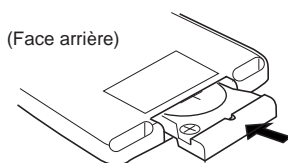

### AVERTISSEMENT:

- *Conservez la pile hors de la portée des enfants. Si un enfant venait à avaler une pile, consultez immédiatement un médecin.*
- *Ne rechargez pas, ne court-circuitiez pas, ne démontez pas, ne chauffez pas la pile et ne les jetez pas dans le feu. Le faire, pourrait amener la pile à émettre de la chaleur, se fragmenter ou causer un incendie.*
- *Ne mélangez pas la pile avec d'autres objets métalliques. Le faire, pourrait amener la pile à émettre de la chaleur, se fragmenter ou causer un incendie.*
- *Pour vous débarrasser des piles ou les conserver, entourez-les de ruban adhésif et isolez-les. Ne pas le faire, pourrait amener la pile à émettre de la chaleur, se fragmenter ou causer un incendie.*
- *Ne piquez pas la pile avec une broche métallique ou un objet similaire. Le faire, pourrait amener la pile à émettre de la chaleur, se fragmenter ou causer un incendie.*

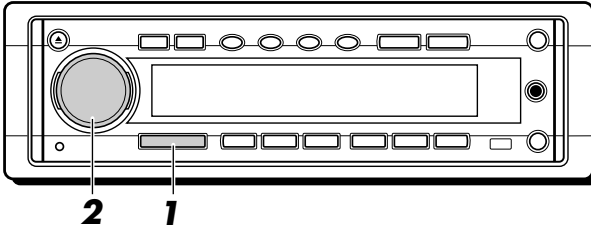

**Remarque:**

Si vous utilisez cet appareil pour la première fois, réglez l'horloge intégrée en vous reportant voir la page 24.

## 1 Mettez l'appareil sous tension et choisissez une source.

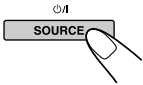

Quand vous appuyez sur la touche pour la première fois, l'appareil se met sous tension. Puis chaque fois que vous appuyez sur la touche, la source change comme suit:

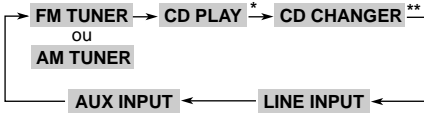

\* S'il n'y a pas de disque dans la fente d'insertion, vous ne pouvez pas choisir CD comme source de lecture.

\*\* Si aucun changeur de CD n'est connecté, vous ne pouvez pas choisir cette source de lecture.

Pour utiliser le tuner (FM ou AM), voir les pages 8 – 10.

Pour reproduire un CD, voir les pages 11 – 13.

Pour reproduire un disque MP3, voir les pages 16 – 20

Pour utiliser les appareils extérieurs (AUX INPUT et LINE INPUT), voir les pages 31 – 32.

Pour utiliser le changeur de CD, voir les pages 33 – 34.

## 2 Ajustez le volume.

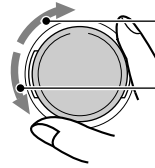

Pour augmenter le volume.

Pour diminuer le volume.

Le niveau de volume apparaît.

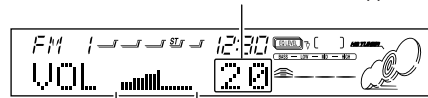

Indicateur du niveau de volume

**Remarque:**

Après avoir ajusté le volume, vous pouvez pousser sur la molette de commande pour éviter toute manipulation non souhaitée.

Pour l'utiliser de nouveau, poussez de nouveau sur la molette de commande pour la faire sortir.

## 3 Ajustez le son comme vous le souhaitez. (Voir la page 21.)

### Pour baisser le son instantanément

Maintenez pressée /ATT pendant l'écoute de n'importe quelle source. "ATT" commence à clignoter sur l'affichage, et le niveau de volume est baissé instantanément.

Pour revenir au niveau de volume précédent, maintenez de nouveau pressée la touche.

- Si vous tournez la molette de commande dans le sens des aiguilles d'une montre, vous pouvez aussi rétablir le son.

### Pour mettre l'appareil hors tension

Maintenez pressée SOURCE jusqu'à ce que "SEE YOU" apparaisse sur l'affichage.

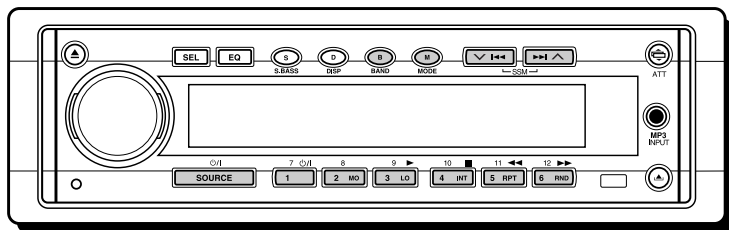

FRANÇAIS

## Ecoute de la radio

Vous pouvez utiliser la recherche automatique ou l'accord manuel pour accorder une station particulière.

### Recherche d'une station automatiquement:

#### Recherche automatique

#### 1 Choisissez la bande (FM1 – 3, AM).

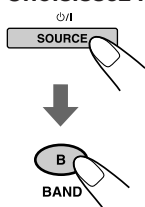

- 1 Appuyez répétitivement sur SOURCE  $\phi/I$  pour choisir le tuner.
- 2 Si nécessaire, appuyez sur répétitivement sur BAND (B) pour choisir FM ou AM. Chaque fois que vous appuyez sur la touche, la bande change comme suit:

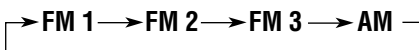

La bande choisie apparaît.

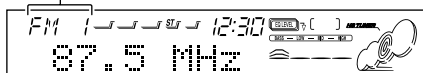

#### Remarque:

Cet appareil a trois bandes FM (FM1, FM2, FM3). Vous pouvez utiliser n'importe laquelle pour écouter une station FM.

#### 2 Commencez la recherche d'une station.

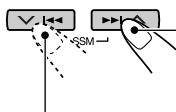

Appuyez sur  $\gg \wedge$  pour rechercher des stations de fréquences supérieures.

Appuyez sur  $\nabla \ll$  pour rechercher des stations de fréquences inférieures.

Quand une station est accordée, la recherche s'arrête.

Pour arrêter la recherche avant qu'une station ne soit accordée, appuyez sur la même touche que vous avez utilisée pour la recherche.

#### Pour accorder uniquement les stations FM avec un signal fort

- 1 Appuyez sur MODE (M) pour entrer en mode de fonctions pendant l'écoute d'une émission FM.
- 2 Appuyez sur LO (local) pendant le mode de fonction, de façon que l'indicateur LOCAL s'allume sur l'affichage.

Cette fonction ne peut être utilisée que pour la recherche des stations FM, y compris le pré-réglage SSM.

Chaque fois que vous appuyez sur la touche, l'indicateur LOCAL s'allume et s'éteint alternativement.

#### Recherche manuelle d'une station: Recherche manuelle

#### 1 Choisissez la bande (FM1 – 3, AM).

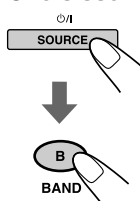

- 1 Appuyez répétitivement sur SOURCE  $\phi/I$  pour choisir le tuner.
- 2 Si nécessaire, appuyez sur répétitivement sur BAND (B) pour choisir FM ou AM. Chaque fois que vous appuyez sur la touche, la bande change comme suit:

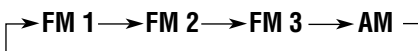

#### Remarque:

Cet appareil a trois bandes FM (FM1, FM2, FM3). Vous pouvez utiliser n'importe laquelle pour écouter une station FM.

## 2 Maintenez pressée ►► ▲ ou ▼◄◄ jusqu'à ce que "M" (manuel) clignote sur l'affichage.

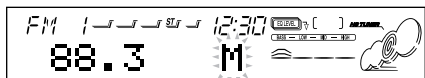
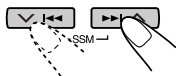

## 3 Accordez une station souhaitée pendant que "M" clignote.

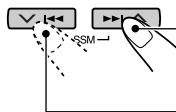

Appuyez sur ►► ▲ pour accorder des stations de fréquences supérieures.

Appuyez sur ▼ ◄◄ pour accorder des stations de fréquences inférieures.

- Si vous relâchez la touche, le mode manuel est mis automatiquement hors service après 5 secondes.
- Si vous maintenez la touche pressée, la fréquence continue de changer jusqu'à ce que vous la relâchiez.

## Quand une émission FM stéréo est difficile à recevoir:

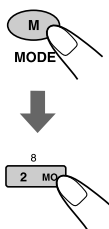

1 Appuyez sur MODE (M) pour entrer en mode de fonctions pendant l'écoute d'une émission FM stéréo.

2 Appuyez sur MO (monaural) pendant le mode de fonctions, de façon que l'indicateur MO s'allume sur l'affichage.

- Chaque fois que vous appuyez sur la touche, les indicateurs MO et ST (stéréo) s'allument alternativement.

S'allume lors de la réception d'une émission FM stéréo.

L'indicateur MO s'allume.



Lorsque l'indicateur MO est allumé sur l'affichage, le son que vous entendez est monaural mais la réception est améliorée (l'indicateur ST s'éteint).

## Mémorisation des stations

Vous pouvez utiliser l'une des deux méthodes suivantes pour mémoriser les stations reçues.

- Présélection automatique des stations FM: SSM (Strong-station Sequential Memory)
- Présélection manuelle des stations FM et AM

## Présélection automatique des stations FM: SSM

Vous pouvez présélectionner 6 stations locales dans chaque bande FM (FM1, FM2 et FM3).

### 1 Choisissez le numéro de la bande FM (FM1 – 3) où vous souhaitez mémoriser la station.

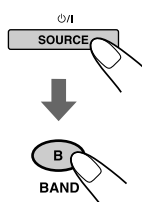

1 Appuyez répétitivement sur SOURCE  $\phi/1$  pour choisir le tuner.

2 Si nécessaire, appuyez sur répétitivement sur BAND (B) pour choisir la bande FM. Chaque fois que vous appuyez sur la touche, la bande change comme suit:

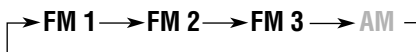

### 2 Maintenez pressées les deux touches pendant plus de 2 secondes.

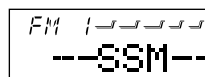
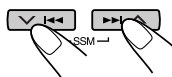

"SSM" apparaît, puis disparaît quand la présélection automatique est terminée.

Les stations locales FM avec les signaux les plus forts sont recherchées et mémorisées automatiquement dans le numéro de bande que vous avez choisi (FM1, FM2 ou FM3).

Ces stations sont mémorisées sur les touches de présélection de station — No. 1 (fréquence la plus basse) à No. 6 (fréquence la plus haute). Quand la présélection est terminée, la station mémorisée automatiquement sur la touche de présélection de station 1 est accordée automatiquement.

## Présélection manuelle

Vous pouvez présélectionner manuellement un maximum de 6 stations pour chaque bande (FM1, FM2, FM3 et AM).

Ex.: Mémorisation de la station FM située à 88,3 MHz sur le numéro de présélection 1 de la bande FM1

### 1 Choisissez le numéro de la bande (FM 1 – 3, AM) où vous souhaitez mémoriser la station (dans cet exemple, FM1).

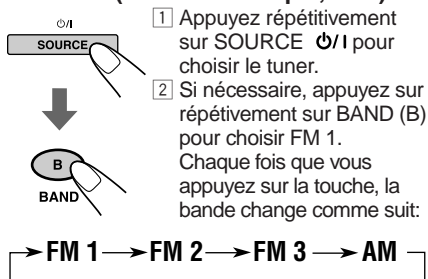

### 2 Accordez une station à 88,3 MHz.

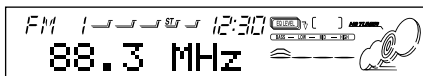
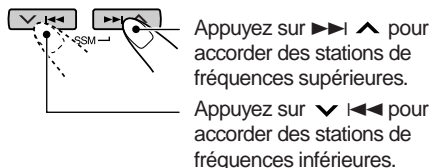

### 3 Maintenez pressée la touche numérique (dans cet exemple, 1) pendant plus de 2 secondes.

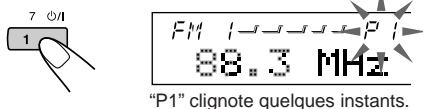

### 4 Répétez la procédure ci-dessus pour mémoriser d'autres stations sur d'autres numéros de présélection.

#### Remarques:

- La station précédemment présélectionnée est effacée quand une nouvelle station est mémorisée sur le même numéro de présélection.
- Les stations présélectionnées sont effacées si l'alimentation du circuit mémoire est interrompue (par exemple, pendant le changement de la pile). Si cela se produit, présélectionnez de nouveau les stations.

## Accord d'une station présélectionnée

Vous pouvez accorder facilement une station présélectionnée.

Rappelez-vous que vous devez d'abord mémoriser les stations. Si vous ne les avez pas encore mémorisées, référez-vous à "Mémorisation des stations" à la page 9.

### 1 Choisissez la bande (FM1 – 3, AM).

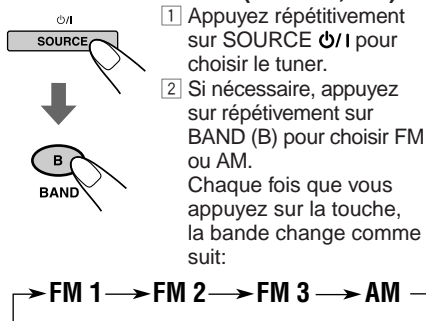

### 2 Choisissez le numéro (1 – 6) de la station présélectionnée souhaitée.

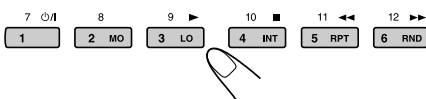

### Si la qualité du son diminue et que l'effet stéréo est perdu pendant l'écoute d'une station FM...

Dans certaines régions, les stations adjacentes peuvent interférer entre elles. Si cela se produit, cet appareil peut réduire automatiquement ce bruit d'interférence (le réglage initial à l'expédition de l'usine). Cependant, dans ce cas, la qualité du son est dégradée et l'effet sonore est perdu.

Si vous préférez ne pas dégrader la qualité du son ni perdre l'effet sonore plutôt que d'éliminer les bruits d'interférence, référez-vous à "Pour changer la sélectivité du tuner FM – IF FILTER" à la page 27.

### Si vous utilisez cet appareil ailleurs qu'en Amérique du Nord ou du Sud:

Vous devez modifier l'intervalle entre les canaux AM/FM. Référez-vous à "Modification de l'intervalle entre les canaux AM/FM – AREA" à les pages 26 et 27.

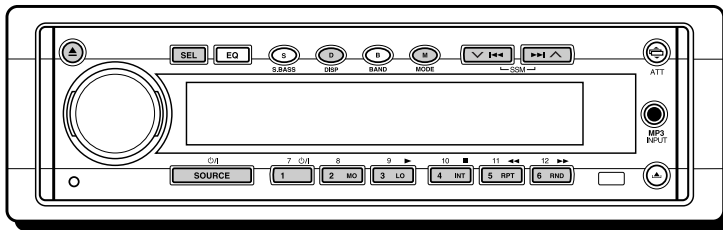

Lors de la reproduction d'un disque MP3, référez vous aussi à "FONCTIONNEMENT DES MP3" aux pages 16 à 20.

## Lecture d'un CD

### 1 Ouvrez la fente d'insertion.



Le panneau de commande descend et la fente d'insertion apparaît.

#### Remarque:

Quand un appareil extérieur est connecté à la prise MP3 INPUT, faites attention lors de la manipulation des disques.

### 2 Insérez un disque dans la fente d'insertion.

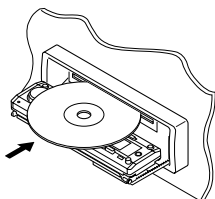

L'appareil tire le disque, le panneau de commande retourne dans sa position précédente (voir la page 29) et la lecture du CD commence automatiquement.

- Toutes les plages du disque sont reproduites

répétitivement jusqu'à ce que vous arrêtez la lecture—Lecture répétée de toutes les plages.

#### Remarque:

N'insérez pas de disque de 8 cm dans la fente d'insertion car il pourrait se bloquer.

L'affichage change comme suit:

--- CDPLAY

10 63' 18"

Nombre total de plages du disque inséré

Durée totale de lecture du disque inséré

01 00' 02"

Plage actuelle Durée de lecture écoulée

#### Remarques:

- Quand un disque est dans la fente d'insertion, choisir "CD" comme source en appuyant sur SOURCE , démarre la lecture du CD.
- Si un disque est inséré à l'envers, le disque est éjecté automatiquement.
- Quand vous reproduisez un CD Text, le titre du disque et l'interprète apparaissent sur l'affichage. Puis, le titre de la plage actuelle apparaît sur l'affichage, suivi du numéro de plage et de la durée de lecture écoulée. Référez-vous aussi à "Lecture d'un CD Text" (page 13) et "Sélection du mode de défilement - SCROLL" (page 26).
- Si un CD Text comprend beaucoup d'informations, certaines peuvent ne pas apparaître sur l'affichage.
- Si vous changez la source, la lecture du CD s'arrête aussi (mais le disque n'est pas éjecté).

#### Pour arrêter la lecture et éjecter le disque

Appuyez sur .

La lecture du CD s'arrête, le panneau d'affichage descend et le disque est éjecté automatiquement de la fente d'insertion.

#### Pour ramener le panneau d'affichage dans la position précédente, appuyez de nouveau sur .

- Si vous laissez la fente d'insertion ouverte pendant une minute (ou 30 secondes après avoir éjecté un disque avec la clef de contact sur la position "OFF"), un bip est émis et le panneau de commande retourne dans sa position précédente. Faites attention de ne pas coincer un disque ou vos doigts entre le panneau de commande et l'appareil.

#### Remarque:

Si le disque éjecté n'est pas retiré avant environ 15 secondes, le disque est automatiquement réinséré dans la fente d'insertion pour le protéger de la poussière. (Dans ce cas, la lecture du CD ne commence pas.)



## Localisation d'une plage ou d'un point particulier sur un CD

### Pour avancer rapidement ou inverser une plage

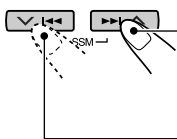

Maintenez pressée ►►► ▲ pendant la reproduction d'un disque, pour avancer rapidement la plage.

Maintenez pressée ▼◄◄ pendant la reproduction d'un disque, pour inverser la plage.

### Pour aller aux plages suivantes ou précédentes

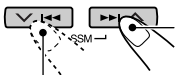

Appuyez brièvement sur ►►► ▲ pendant la lecture d'un disque pour avancer au début de la plage suivante. Chaque fois que vous appuyez répétitivement sur la touche, le début de la plage suivante est localisé et reproduit.

Appuyez brièvement sur ▼◄◄ pendant la lecture d'un disque pour revenir au début de la plage actuelle. Chaque fois que vous appuyez répétitivement sur la touche, le début de la plage précédente est localisé et reproduit.

### Pour aller directement à une plage particulière

Appuyez sur la touche numérique correspondante au numéro de plage souhaité pour commencer sa reproduction.



- Pour choisir un numéro de plage de 1 – 6: Appuyez brièvement sur 1 (7) – 6 (12).
- Pour choisir un numéro de plage 7 – 12: Maintenez pressée 1 (7) – 6 (12) pendant plus d'une seconde.

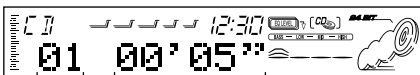

Numéro de plage    Durée de lecture écoulée

## Sélection des modes de lecture de CD

### Pour reproduire les plages dans un ordre aléatoire (Lecture aléatoire)

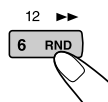
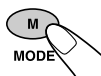

- 1 Appuyez sur MODE (M) lors de la lecture d'un disque. L'appareil entre en mode de fonctions.
- 2 Appuyez sur RND (aléatoire), pendant le mode de fonctions, de façon que l'indicateur RND s'allume sur l'affichage. Chaque fois que vous appuyez sur RND, le mode de lecture aléatoire se met alternativement en et hors service.

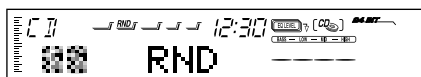

Quand le mode de lecture aléatoire est en service, l'indicateur RND est allumé sur l'affichage et une plage choisie aléatoirement est reproduite.

### Pour reproduire la plage actuelle répétitivement (Lecture répétée d'une plage)

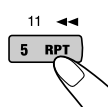
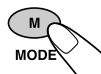

- 1 Appuyez sur MODE (M) lors de la lecture d'un disque. L'appareil entre en mode de fonctions.
- 2 Appuyez sur RPT (répétition), pendant le mode de fonctions, de façon que l'indicateur RPT s'allume sur l'affichage. Puis, chaque fois que vous appuyez sur RPT, la lecture répétée d'une plage se met alternativement sous et hors service.
  - Quand la lecture répétée d'une plage est mise hors service, la lecture répétée de toutes les plages est mise en service.







## Pour reproduire uniquement les introductions (Balayage des introductions)

Vous pouvez reproduire dans l'ordre 15 premières secondes de chaque plage.

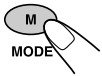

1 Appuyez sur MODE (M) lors de la lecture d'un disque. L'appareil entre en mode de fonctions.

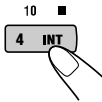

2 Appuyez sur INT (balayage des introductions), pendant le mode de fonctions, de façon que "INT" apparaisse sur l'affichage. Puis, chaque fois que vous appuyez sur INT, le mode de balayage des introductions se met alternativement en et hors service.



Numéro de la plage en cours de lecture

## Lecture d'un CD Text

Dans un CD Text, certaines informations à propos du disque (son titre, l'interprète et le titre de la plage) sont enregistrées.

Vous pouvez afficher certaines de ces informations sur l'affichage.

### 1 Choisissez le mode d'affichage de texte lors de la reproduction d'un CD Text.



Chaque fois que vous appuyez sur la touche, l'affichage change comme suit:

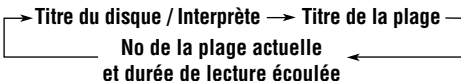

#### Remarques:

- L'affichage montre un maximum de 10 caractères à la fois et défile s'il y en a plus.  
Référez-vous aussi à "Sélection du mode de défilement - SCROLL" à la page 26.
- Quand vous appuyez sur DISP (D) lors de la lecture d'un CD ordinaire, "NO NAME" apparaît pour le titre/interprète du disque et pour le titre de la plage.

## Interdiction de l'éjection du disque

Vous pouvez interdire l'éjection d'un disque et le verrouiller dans la fente d'insertion.



Tout en maintenant pressée SEL (sélection), appuyez pendant plus de 2 secondes sur ▲.



"NO EJECT" clignote sur l'affichage pendant environ 5 secondes et le disque est verrouillé et ne peut pas être éjecté.



#### Remarque:

Si vous appuyez sur ▲ alors que l'interdiction d'éjection de disque est en service, le panneau de commande s'ouvre mais le disque ne peut pas être éjecté.

Pour refermer le panneau d'affichage, appuyez sur ▲.

Pour annuler l'interdiction et déverrouiller le disque, appuyez pendant plus de 2 secondes sur ▲ tout en maintenant pressée SEL.

"EJECT OK" clignote sur l'affichage pendant environ 5 secondes et le disque est déverrouillé.



# INTRODUCTION AU MP3

## Qu'est-ce que le MP3?

MP3 est l'abréviation de "Motion Picture Experts Group (ou MPEG) Audio Layer 3". MP3 est simplement un format de fichier avec un rapport de compression de données de 1:10 (128 Kbps\*). Cela signifie qu'en utilisant le format MP3, un CD-R ou CD-RW peut contenir 10 fois plus de données qu'un CD ordinaire.

\* Le débit binaire et le nombre moyen de bits utilisés pour une seconde de données audio. Cet appareil utilise un débit de 1 Kbps (1000 bits/ seconde). Pour obtenir une meilleure qualité audio, choisissez un débit binaire plus élevé. Le débit binaire le plus populaire pour le codage est 128 Kbps.

Cet appareil intègre un décodeur MP3. Vous pouvez reproduire les fichiers (plages) MP3 enregistrées sur des CD-R, CD-RW et CD-ROM.

### Compatible avec ID3v1

Des données supplémentaires telles que le titre de l'album, le nom de l'interprète, le titre du morceau, l'année d'enregistrement, le genre de musique et un commentaire bref peuvent être enregistrées dans un fichier MP3.

Cet appareil peut afficher les balises ID3v1 (nom de l'album, nom de l'interprète et titre du morceau) sur l'affichage.

- Quelques caractères ne peuvent pas être montrés.
- Cet appareil n'est pas compatible avec ID3v2.

#### Autres fonctions principales de cet appareil:

- Nombre maximum des niveaux de hiérarchie: 8
- Nombre maximum de répertoires/fichiers: 255 (Total)
- Caractères disponibles: A–Z, 0–9, \_ (trait bas)
- Nombre maximum de caractères pour le nom de fichier
  - (ISO 9660 Niveau 1): 12 (y compris la marque de séparation—"." et le code d'extension—"mp3")
  - (ISO 9660 Niveau 2): 31 (y compris la marque de séparation—"." et le code d'extension—"mp3")
- Nombre maximum de caractères pour le nom du répertoire: 31

### Précautions lors de l'enregistrement de fichiers MP3 sur un CD-R ou CD-RW

Cet appareil peut uniquement reproduire les fichiers MP3 enregistrés dans un format compatible avec ISO 9660 Niveau 1 ou Niveau 2.

## Comment les fichiers MP3 sont-ils enregistrés et reproduits ?

Les "fichiers (plages)" MP3 peuvent être enregistrés dans des "répertoires (dossiers)"—comme ils sont appelés selon une terminologie informatique.

Pendant l'enregistrement, les fichiers et les répertoires peuvent être d'une façon similaire à celle des fichiers et des répertoires/dossiers sur un ordinateur.

La "racine" est similaire à la racine d'un arbre. Chaque fichier et répertoire peuvent être liés et atteints à partir de la racine.

Conformément à la norme ISO 9660, la profondeur maximum permise des répertoires imbriqués—appelés "hiérarchie"—est de huit (le répertoire racine compris).

L'ordre de lecture, l'ordre de recherche de fichier et l'ordre de recherche de répertoire, des fichiers enregistrés sur un disque sont déterminés par l'application d'écriture (ou de codage); par conséquent, l'ordre de lecture peut être différent de celui que vous souhaitiez lors de l'enregistrement des répertoires et des fichiers.

L'illustration de la page suivante montre un exemple de la façon dont les fichiers MP3 sont enregistrés sur un CD-R ou CD-RW et reproduits, et comment la recherche s'effectue sur cet appareil.

#### Remarques:

- Cet appareil peut reproduire les CD-ROM contenant des fichiers MP3. Cependant, si des fichiers non MP3 sont aussi enregistrés sur le disque, cet appareil prendra plus de temps pour balayer le disque. Cela peut aussi causer un mauvais fonctionnement de l'appareil.
- L'appareil ne peut pas lire ou reproduire les fichiers MP3 sans code d'extension—mp3.
- Cet appareil n'est pas compatible avec les listes de lecture (Playlist)\*\*.

\*\* Une liste de lecture est un simple fichier texte, utilisé sur un ordinateur, qui permet à l'utilisateur de réaliser son propre ordre de lecture sans réarranger physiquement les fichiers.



## Configuration des répertoires et fichiers MP3

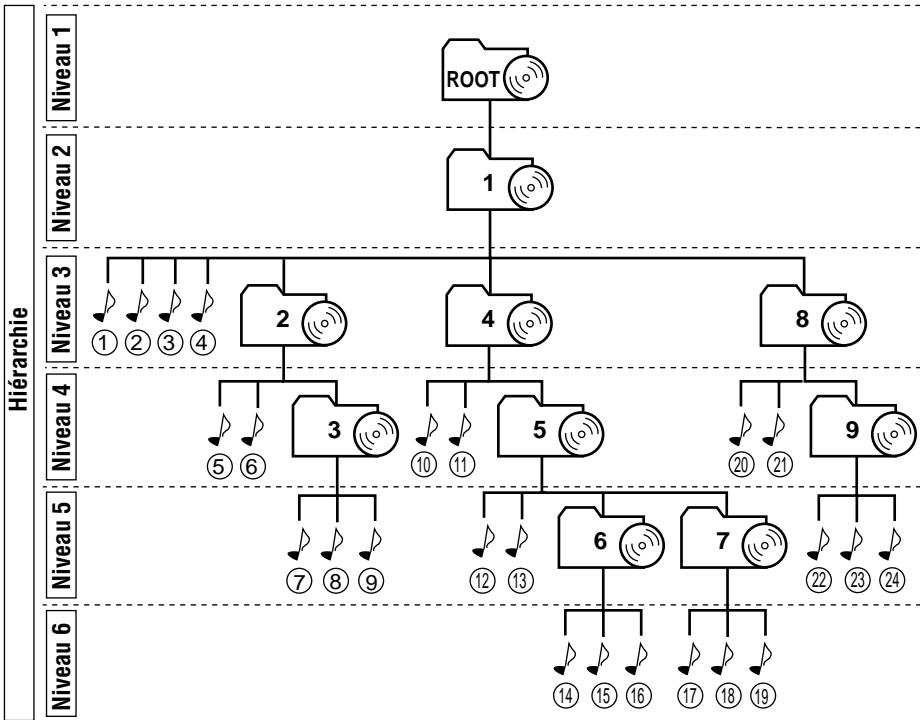

	: Racine
	: Répertoires
	: Fichiers MP3

### Remarques:

- Conformément à la norme ISO 9660, le nombre maximum des niveaux de hiérarchie est de huit, le répertoire racine compris.
- Quand un disque multi-session est inséré, vous pouvez ne pas reproduire que la dernière session.

## Ordre de lecture/recherche MP3 (page 17)

- Le numéro dans un cercle près des fichiers MP3 () indique l'ordre de lecture et de recherche des fichiers MP3. Normalement, cet appareil reproduit les fichiers MP3 dans l'ordre d'enregistrement.
- Les numéros à l'intérieur des répertoires indiquent l'ordre de lecture et de recherche des répertoires sur un disque MP3. Normalement cet appareil reproduit les fichiers MP3 dans un répertoire dans l'ordre d'enregistrement.

## Mouvement entre les répertoires (page 19)

Vous pouvez passer à un autre répertoire du niveau même de hiérarchie (par ex. du répertoire 3 vous pouvez passer au répertoire 5 ou 9) ou d'un niveau différent de hiérarchie (par ex. du répertoire 5, vous pouvez passer au répertoire 4 ou 6).



# FONCTIONNEMENT DES MP3

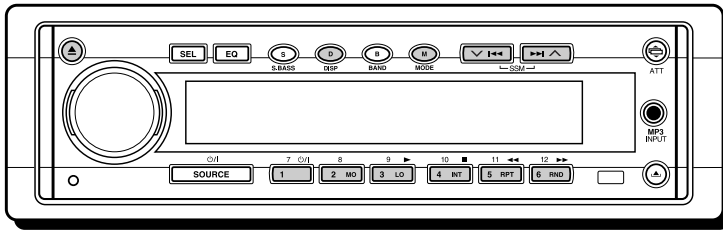

Référez vous aussi à “FONCTIONNEMENT DU LECTEUR DE CD” aux pages 11 à 13.

## Lecture d'un disque MP3

### 1 Ouvrez la fente d'insertion.



Le panneau de commande descend et la fente d'insertion apparaît.

### 2 Insérez un disque MP3 dans la fente d'insertion.

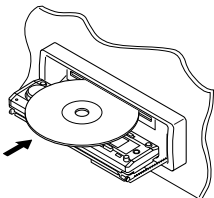

L'appareil tire le disque, le panneau de commande retourne dans sa position précédente (voir la page 29) et la lecture commence automatiquement.

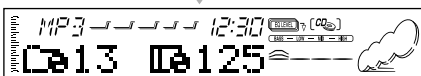

Ex.: Quand le disque contient 13 répertoires et 125 fichiers MP3.

La lecture démarre automatiquement à partir du premier fichier du premier répertoire une fois que la vérification du fichier est terminée. Puis, l'affichage change comme suit:

- Quand “TAG ON” est choisi (réglage initial: voir la page 27)

Nom de l'album/ nom de l'interprète (nom du répertoire)\* →  
Titre de la plage (nom du fichier)\* →  
Durée de lecture écoulée

\* Si le fichier MP3 ne contient pas de balise ID3, le nom du répertoire et le nom du fichier apparaissent.

- Quand “TAG OFF” est choisi

Le nom du répertoire et le nom du fichier apparaissent.

#### Remarques:

- Tous les fichiers du disque sont reproduits répétitivement jusqu'à ce que vous arrêtez la lecture—Lecture répétée de tous les fichiers.
  - Les disques MP3 demandent une durée de lecture plus longue\*\*.
- (Cette différence est due à la complexité de la configuration des répertoires/fichiers.)

\*\* Le temps de lecture est le temps qu'il faut à l'appareil pur balayer ou vérifier les fichiers et les informations de fichier sur le disque.



## Pour changer l'information affichée



Lors de la reproduction d'un fichier MP3, vous pouvez changer l'information du fichier apparaissant sur l'affichage.

Chaque fois que vous appuyez sur la touche DISP (D), l'affichage change comme suit:

- Quand "TAG ON" est choisi (réglage initial: voir la page 27)

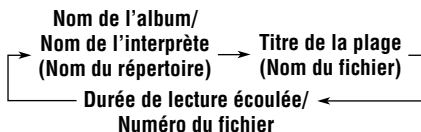

\* Si le fichier MP3 ne contient pas de balise ID3, le nom du répertoire et le nom du fichier apparaissent.

- Quand "TAG OFF" est choisi

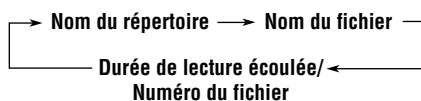

### Remarque:

- L'affichage montre un maximum de 10 caractères à la fois et défile s'il y en a plus. Référez-vous aussi à "Sélection du mode de défilement - SCROLL" à la page 26.

## Pour arrêter la lecture et éjecter le disque

Appuyez sur .

La lecture s'arrête, le panneau d'affichage descend et le disque est éjecté automatiquement de la fente d'insertion.

## Localisation d'un fichier ou d'un passage particulier sur un disque MP3

### Pour avancer rapidement vers l'avant ou vers l'arrière le fichier



Maintenez pressée pendant la lecture d'un disque MP3 pour avancer rapidement vers l'avant le fichier.

Maintenez pressée pendant la lecture d'un disque MP3 pour avancer rapidement vers l'arrière le fichier.

### Pour sauter au fichier suivant ou aux fichiers précédents

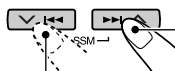

Appuyez brièvement sur pendant la lecture pour sauter au début du fichier suivant. Chaque fois que vous appuyez sur la touche consécutivement, le début du fichier suivant est localisé et reproduit. (Voir "Ordre de lecture/ recherche MP3" à la page 15.)

Appuyez brièvement sur pendant la lecture pour sauter au début du fichier actuel. Chaque fois que vous appuyez sur la touche consécutivement, le début du fichier précédent est localisé et reproduit. (Voir "Ordre de lecture/ recherche MP3" à la page 15.)

## Pour aller directement à un répertoire donné

### IMPORTANT:

Pour choisir directement un répertoire en utilisant les touches numériques, il faut que le nom du répertoire commence par 2 chiffres. (Cela peut être réalisé uniquement pendant l'enregistrement de CD-R ou CD-RW.)

Ex.: Si le nom du répertoire est "01 ABC"

- appuyez sur 1 pour aller au répertoire "01 ABC"

Si le nom du répertoire est "1 ABC"

- appuyer sur 1 ne fonctionne pas

Si le nom du répertoire est "12 ABC"

- maintenez pressée 6 (12) pour aller directement au répertoire "12 ABC"

Appuyez sur la touche numérique correspondant au numéro de répertoire pour démarrer la lecture du répertoire choisi.

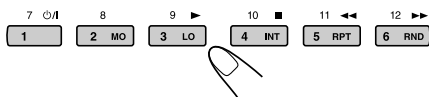

- Pour choisir un numéro de répertoire de 01 – 06: Appuyez brièvement sur 1 (7) – 6 (12).
- Pour choisir un numéro de répertoire de 07 – 12: Maintenez pressée 1 (7) – 6 (12) pendant plus d'une seconde.

### Remarques:

- Si "MP3" clignote sur l'affichage après que vous avez choisi un répertoire, cela signifie que le répertoire ne contient pas de fichier MP3.
- Ne pouvez pas choisir directement un répertoire avec un numéro de répertoire supérieur à 12.

**Pour choisir un fichier particulier dans un répertoire**, appuyez sur ►►| ▲ ou ▼ |◄◄ après avoir choisi le répertoire.

## Pour sauter au répertoire suivant—sur le niveau même de hiérarchie ou sur un niveau différent de hiérarchie

### Sur le panneau de commande:

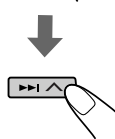
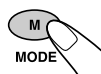

- 1 Appuyez sur MODE (M) lors de la lecture d'un disque MP3. L'appareil entre en mode de fonctions.
- 2 Appuyez brièvement sur ►►| ▲ pendant que l'appareil est toujours en mode de fonction. Chaque fois que vous répétez les étapes 1 et 2, le répertoire suivant est localisé (et le premier fichier du répertoire est reproduit, s'il y en a un). (Voir "Ordre de lecture/recherche MP3" à la page 15.)

### Sur la télécommande:



Chaque fois que vous maintenez pressée la touche consécutivement, le répertoire suivant est localisé (et le premier fichier du répertoire est reproduit, s'il y en a un). (Voir "Ordre de lecture/recherche MP3" à la page 15.)

## Pour sauter au répertoire précédent—sur le niveau même de hiérarchie ou sur un niveau différent de hiérarchie

### Sur le panneau de commande:

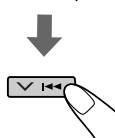
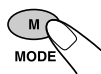

- 1 Appuyez sur MODE (M) lors de la lecture d'un disque MP3. L'appareil entre en mode de fonctions.
- 2 Appuyez brièvement sur ▼ |◄◄ pendant que l'appareil est toujours en mode de fonction. Chaque fois que vous répétez les étapes 1 et 2, le répertoire précédent est localisé (et le premier fichier du répertoire est reproduit, s'il y en a un). (Voir "Ordre de lecture/recherche MP3" à la page 15.)

### Sur la télécommande:



Chaque fois que vous maintenez pressée la touche consécutivement, le répertoire précédent est localisé (et le premier fichier du répertoire est reproduit, s'il y en a un). (Voir "Ordre de lecture/recherche MP3" à la page 15.)

## Pour sauter au répertoire suivant sur le niveau même de hiérarchie

### Sur la télécommande:



Chaque fois que vous appuyez sur la touche consécutivement, le répertoire suivant sur le niveau même de hiérarchie est localisé (et le premier fichier du répertoire est reproduit, s'il y en a un).

Ex.1: Reproduction d'un fichier MP3 du répertoire 4 (voir l'illustration de la page 15)

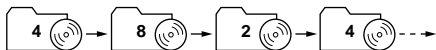

Ex.2: Reproduction d'un fichier MP3 du répertoire 5 (voir l'illustration de la page 15)

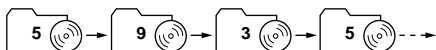

## Pour sauter à des répertoires sur des niveaux inférieurs de hiérarchie

### Sur la télécommande:



Chaque fois que vous appuyez sur la touche consécutivement, un répertoire d'un niveau inférieur de hiérarchie est localisé (et le premier fichier du répertoire est reproduit, s'il y en a un).

Ex.1: Reproduction d'un fichier MP3 du répertoire 1 (voir l'illustration de la page 15)

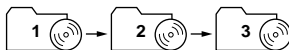

Ex.2: Reproduction d'un fichier MP3 du répertoire 4 (voir l'illustration de la page 15)

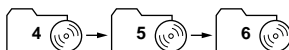

## Pour sauter au répertoire précédent sur le niveau même de hiérarchie

### Sur la télécommande:



Chaque fois que vous appuyez sur la touche consécutivement, le répertoire précédent sur le niveau même de hiérarchie est localisé (et le premier fichier du répertoire est reproduit, s'il y en a un).

Ex.1: Reproduction d'un fichier MP3 du répertoire 4 (voir l'illustration de la page 15)

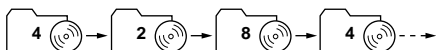

Ex.2: Reproduction d'un fichier MP3 du répertoire 5 (voir l'illustration de la page 15)

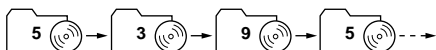

## Pour sauter à des répertoires sur des niveaux supérieurs de hiérarchie

### Sur la télécommande:



Chaque fois que vous appuyez sur la touche consécutivement, un répertoire d'un niveau supérieur de hiérarchie est localisé (et le premier fichier du répertoire est reproduit, s'il y en a un).

Ex.1: Reproduction d'un fichier MP3 du répertoire 3 (voir l'illustration de la page 15)



Ex.2: Reproduction d'un fichier MP3 du répertoire 5 (voir l'illustration de la page 15)



- Si vous atteignez la racine, la lecture ne commence pas.

### Remarque:

S'il n'y a pas de fichier MP3 dans le répertoire auquel vous avez sauté, le nom du répertoire apparaît sur l'affichage et "MP3" clignote. Si cela se produit, l'appareil se met automatiquement en mode de pause.

### Pour retourner directement à la racine,

appuyez sur **R-D** sur la télécommande. Vous pouvez retourner à la racine à partir de n'importe quel répertoire.

- Si des fichiers sont enregistrés sur le niveau premier de hiérarchie sans être dans un répertoire, l'appareil reproduit ces fichiers.



## Sélection des modes de lecture MP3

### Pour reproduire les fichiers aléatoirement (Lecture aléatoire)

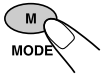

- 1 Appuyez sur MODE (M) lors de la lecture d'un disque MP3. L'appareil entre en mode de fonctions.

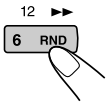

- 2 Appuyez sur RND (aléatoire), pendant le mode de fonctions, de façon que l'indicateur RND s'allume sur l'affichage. Chaque fois que vous appuyez sur RND, le mode de lecture aléatoire se met alternativement en et hors service.

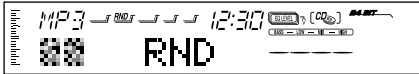

Quand le mode de lecture aléatoire est en service, l'indicateur RND est allumé sur l'affichage et un fichier choisi aléatoirement parmi tous les fichiers sur le disque est reproduite.

### Pour reproduire les fichiers répétitivement (Lecture répétée)

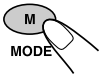

- 1 Appuyez sur MODE (M) lors de la lecture d'un disque MP3. L'appareil entre en mode de fonctions.

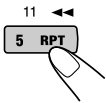

- 2 Appuyez sur RPT (répétée), pendant le mode de fonctions, de façon que l'indicateur RPT s'allume sur l'affichage. Chaque fois que vous appuyez sur RPT, le mode de lecture répétée change comme suit:

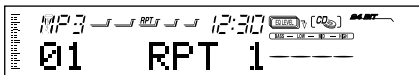

Ex.: Quand "RPT 1" est choisi.

Mode	Indicateur RPT	Reproduit de façon répétée
RPT 1	Allumé	Le fichier actuelle (ou le fichier spécifié).
RPT 2	Clignote	Tous les fichiers du répertoire actuel (ou d'un répertoire spécifié).

### Pour reproduire uniquement les introductions (Balayage des introductions)

Vous pouvez reproduire dans l'ordre 15 premières secondes de chaque fichier.



- 1 Appuyez sur MODE (M) lors de la lecture d'un disque MP3. L'appareil entre en mode de fonctions.

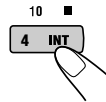

- 2 Appuyez sur INT (balayage des introductions), pendant le mode de fonctions, de façon que "INT" apparaisse sur l'affichage. Puis, chaque fois que vous appuyez sur INT, le mode de balayage des introductions se met alternativement en et hors service.

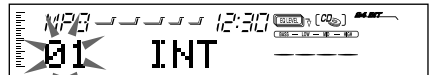

Numéro de fichier du fichier en cours de lecture





## Ajustement du son

Vous pouvez ajuster les caractéristiques du son à votre préférence.

### 1 Choisissez l'élément que vous souhaitez ajuster.



Chaque fois que vous appuyez sur la touche, l'élément ajustable change comme suit:

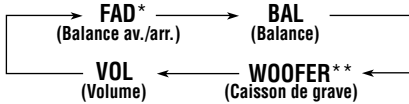

Indication	Action:	Plage
FAD*	Ajuste la balance des enceintes avant et arrière.	R06 (Arrière seulement)   F06 (Avant seulement)
BAL	Ajuste la balance des enceintes gauches et droites.	L06 (Gauche seulement)   R06 (Droite seulement)
WOOFER**	Ajuste le niveau de sortie du caisson de grave.	00 (min.)   12 (max.)
VOL	Ajuste le volume.	00 (min.)   50 (max.)

\* Si vous utilisez un système à deux enceintes, réglez le niveau de fader sur "00".

\*\* Ce réglage a un effet uniquement quand un caisson de grave est connecté.

### 2 Ajustez le niveau.

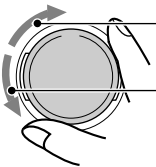

Pour augmenter le niveau.

Pour diminuer le niveau.

#### Remarque:

Normalement la molette de commande fonctionne pour ajuster le volume. Alors, vous n'avez pas besoin de choisir "VOL" pour ajuster le niveau de volume.

## Renforcement des graves

La richesse et la plénitude des sons graves sont maintenues clairement quel que soit le réglage du volume – Super Bass.

- Vous pouvez ajuster le niveau du renforcement des graves.

### 1 Appuyez sur S.BASS.

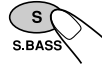

"S.BASS" apparaît sur l'affichage.

### 2 Ajustez le niveau "BASS" entre "S. BASS 00" (min.) et "S. BASS 08" (max.).

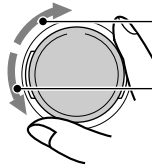

Pour augmenter le niveau.

Pour diminuer le niveau.

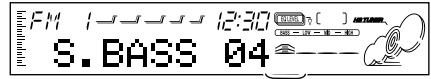

L'indicateur de niveau des graves change en fonction du niveau ajusté.



# Sélection des modes sonores préréglés

Vous pouvez choisir le mode sonore préréglé qui convient le mieux au genre musical écouté.

## 1 Appuyez sur EQ.

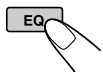

Le dernier mode sonore choisi est rappelé et il est appliqué à la source actuelle.

L'indicateur EQ s'allume.

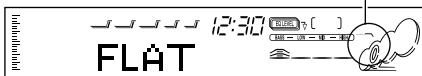

Ex.: Si "FLAT" a été choisi précédemment

## 2 Choisissez le mode sonore souhaité.

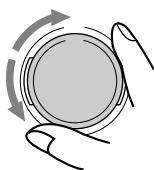

Quand vous tournez la molette de commande, le mode sonore change comme suit:

FLAT ⇄ Hard Rock ⇄ R & B\* ⇄ POP ⇄  
JAZZ ⇄ DanceMusic ⇄ Country ⇄ Reggae ⇄  
Classic ⇄ USER 1 ⇄ USER 2 ⇄ USER 3 ⇄  
(retour au début)

\* Rythme et Blues

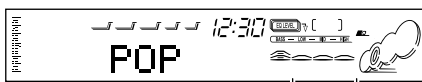

Le niveau EQ change quand un mode sonore est choisi.

Ex.: Quand "POP" est choisi

Pour annuler le mode sonore, choisissez "FLAT" à l'étape 2.

### Remarques:

- Vous pouvez ajuster le mode sonore préréglé comme vous le souhaitez et le mémoriser. Si vous souhaitez ajuster et mémoriser votre propre mode sonore, référez-vous à "Mémorisation de votre propre ajustement sonore" à la page 23.
- Pour ajuster les niveaux de renforcement des graves temporairement, référez-vous à la page 21.

## Mémorisation d'un mode sonore indépendant pour chaque source de lecture (EQ Link)

Une fois que vous avez choisi un mode sonore, il est mémorisé. Il est rappelé et apparaît sur l'affichage chaque fois que vous choisissez la même source.

Un mode sonore peut être mémorisé pour chacune des sources suivantes — FM1, FM2, FM3, AM, CD et les appareils extérieurs.

- Référez-vous aussi à "Modification des réglages généraux (PSM)" à la page 24.

- 1 Maintenez pressée SEL (sélection) pendant plus de 2 secondes de façon que l'un des éléments PSM apparaisse sur l'affichage.
- 2 Appuyez sur ►► ▲ ou ▼ ◄◄ pour choisir "EQ LINK" (lien d'égalisation).
- 3 Tournez la molette de commande dans le sens des aiguilles d'une montre pour choisir "LINK ON".
- 4 Appuyez sur SEL (sélection) pour terminer le réglage.

Pour annuler le lien d'égalisation, répétez la même procédure et choisissez "LINK OFF" en tournant la molette de commande dans le sens contraire des aiguilles d'une montre à l'étape 3.

- **Quand "EQ LINK" est réglé sur "LINK ON"**  
Le mode sonore choisi peut être mémorisé pour la source actuelle. Chaque fois que vous choisissez la même source, le mode sonore correspondant est rappelé et apparaît après le nom de la source.
- **Quand "EQ LINK" est réglé sur "LINK OFF"**  
L'effet du mode sonore choisi s'applique à toutes les sources.



# Mémorisation de votre propre ajustement sonore

Vous pouvez ajuster les modes sonores comme vous le souhaitez et mémoriser votre propre ajustement (USER 1, USER 2 et USER 3).

- Il y a un temps limité pour effectuer les étapes suivantes. Si le réglage est annulé avant que vous ne terminiez, recommencez à partir de l'étape 1.

## 1 Appuyez sur EQ.



Le dernier mode sonore choisi est rappelé et il est appliqué à la source actuelle.

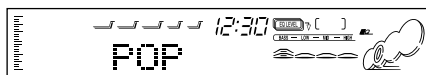

Ex.: Si "POP" a été choisi précédemment

## 2 Appuyez sur SEL (sélection) pour afficher l'élément à ajuster.



Chaque fois que vous appuyez sur la touche, l'élément à ajuster change comme suit:

LOW FREQ.\* → LOW WIDTH → LOW LEVEL →  
 MID FREQ.\* → MID WIDTH → MID LEVEL →  
 HIGH FREQ.\* → HIGH LEVEL → (retour au début)

### FREQ. (LOW, MID, HIGH):

Choisit la fréquence centrale à ajuster.

### WIDTH (LOW, MID):

Choisit le niveau de la largeur de bande (Q).

### LEVEL (LOW, MID, HIGH):

Ajuste le niveau d'accentuation.

- \* En appuyant sur ►►► ▲ ou ▼ ◀◀◀, vous pouvez choisir directement les fréquences de la façon suivante:



## 3 Réalisez l'ajustement de l'élément choisi.

- Référez-vous au tableau ci-dessous pour ajuster l'élément choisi.

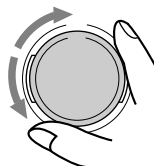

## 4 Répétez les étapes 2 et 3 pour ajuster les autres éléments.

## 5 Choisissez le mode sonore que vous souhaitez ajuster (USER 1, USER 2, USER 3).

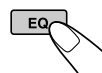

Ex.: Quand "USER 2" est choisi

## 6 Appuyez sur EQ pour mémoriser les ajustements.

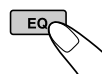

## Pour réinitialiser les réglages de l'usine

Répétez la même procédure et réaffectez les valeurs préréglées du tableau de la page 35.

Indication	Valeurs préréglées		
	LOW	MID	HIGH
FREQ.	50 Hz 80 Hz 120 Hz	700 Hz 1 kHz 2 kHz	8 kHz 12 kHz
WIDTH	1 (min.)   4 (max.)	1 (min.)   2 (max.)	_____
LEVEL	-06 (min.)   +06 (max.)	-06 (min.)   +06 (max.)	-06 (min.)   +06 (max.)

## Réglage de l'horloge

- Maintenez pressée SEL (sélection) pendant plus de 2 secondes de façon que l'un des éléments PSM apparaisse sur l'affichage. (Voir la page 25.)



- Réglez les heures.

- Choisissez "CLOCK HOUR" s'il n'apparaît pas sur l'affichage.
- Ajustez les heures.

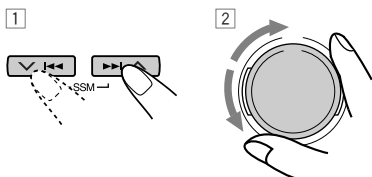

- Réglez les minutes.

- Choisissez "CLOCK MIN".
- Ajustez les minutes.

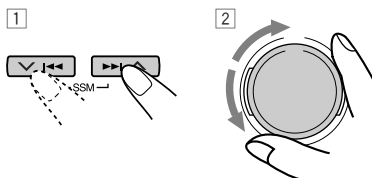

- Appuyez sur SEL (sélection) pour terminer le réglage.



Pour vérifier l'heure actuelle quand l'appareil est hors tension, appuyez sur DISP (D) (affichage).

L'appareil se met sous tension, l'heure apparaît pendant 5 secondes, puis l'appareil se remet hors tension.

## Modification des réglages généraux (PSM)

Vous pouvez modifier les éléments de la liste de la page suivante en utilisant la commande PSM (Preferred Setting Mode — Mode de réglage préféré).

### Procédure de base

- Maintenez pressée SEL (sélection) pendant plus de 2 secondes de façon que l'un des éléments PSM apparaisse sur l'affichage. (Voir la page 25.)

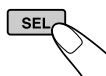

- Choisissez l'élément PSM que vous souhaitez ajuster. (Voir la page 25.)

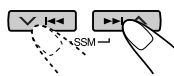

- Ajustez l'élément PSM choisi.

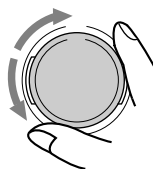

- Répétez, si nécessaire, les étapes 2 et 3 pour ajuster les autres éléments PSM.

- Appuyez sur SEL (sélection) pour terminer le réglage.



## Éléments du mode PSM (mode des réglages préférés)

<b>1</b>  Maintenez pressée.		<b>2</b>  Choisissez.		<b>3</b>  Réglez. Sens contraire des aiguilles d'une montre / Sens des aiguilles d'une montre		Préréglages d'usine	Voir la page
<b>CLOCK HOUR</b>	Réglage des heures	Reculer	Avancer	1:00	24		
<b>CLOCK MIN</b>	Réglages des minutes	Reculer	Avancer				
<b>EQ LINK</b>	Liaison de mémoire de commande du son	LINK OFF	LINK ON	LINK OFF	22		
<b>CLOCK DISP</b>	Affichage de l'horloge	CLOCK OFF	CLOCK ON	CLOCK ON	26		
<b>LEVEL/EQ</b>	Indicateur d'égaliseur/niveau	EQ ONLY ↔ LEVEL+EQ LEVEL ONLY ↕		LEVEL+EQ	26		
<b>DIMMER</b>	Mode d'assombrissement	AUTO ↔ OFF ↕ ON ↕		AUTO	26		
<b>BEEP SW</b>	Tonalité de touche	BEEP OFF	BEEP ON	BEEP ON	26		
<b>P.AMP SW</b>	Amplificateur de puissance	P.AMP OFF	P.AMP ON	P.AMP ON	26		
<b>CONTRAST</b>	Contraste de l'affichage	CONTRAST 1 – CONTRAST 10		CONTRAST 5	26		
<b>SCROLL</b>	Mode de défilement	ONCE ↔ AUTO ↕ OFF ↕		ONCE	26		
<b>CUTOFF F</b>	Fréquence de coupure du caisson de grave	FREQ LOW ↔ FREQ MID ↕ FREQ HIGH ↕		FREQ MID	26		
<b>AREA</b>	Interval du tuner	AREA US	AREA EU	AREA US	26		
<b>LINE ADJ</b>	Ajustement du niveau d'entrée de ligne	L.ADJ 00 – L.ADJ 05		L.ADJ 00	27		
<b>AUX ADJ</b>	Ajustement du niveau de l'entrée auxiliaire	A.ADJ 00 – A.ADJ 05		A.ADJ 00	27		
<b>KEY SELECT</b>	Sélection du mode de fonctionnement des touches	DVD ↔ VCR ↕ OFF ↕		DVD	27		
<b>IF FILTER</b>	Filtre de fréquence intermédiaire	WIDE	AUTO	AUTO	27		
<b>DEMO MODE</b>	Mode de démonstration	DEMO OFF	DEMO ON	DEMO ON	27		
<b>TAG DISP</b>	Affichage de balise	TAG OFF	TAG ON	TAG ON	27		

- Appuyez sur SEL (sélection) pour terminer le réglage.

## Sélection de l'affichage de l'horloge

### – CLOCK DISP

Vous pouvez régler l'horloge de façon à ce qu'elle apparaisse dans la partie inférieure de l'affichage quand l'appareil est sous tension. À l'expédition de l'usine, l'horloge est réglée pour apparaître sur l'affichage.

- **CLOCK ON:** L'horloge apparaît sur l'affichage.
- **CLOCK OFF:** L'horloge n'apparaît pas sur l'affichage.

## Pour choisir l'affichage du niveau – LEVEL/EQ

Vous pouvez choisir le type d'affichage du niveau selon vos préférences.

À l'expédition de l'usine, ce mode est réglé sur "LEVEL+EQ".

- **EQ ONLY:** Une courbe d'égaliseur est affichée.
- **LEVEL+EQ:** Une courbe d'égaliseur est affichée en même temps que le niveau audio.
- **LEVEL ONLY:** Le niveau audio est affiché symétriquement vers le haut et vers le bas à partir du centre.

## Sélection du mode d'assombrissement

### – DIMMER

Quand vous allumez les feux de votre voiture, l'affichage s'assombrit automatiquement (Assombrissement automatique). À l'expédition de l'usine, le mode d'assombrissement automatique est en service.

- **AUTO:** Met en service l'assombrissement automatique.
- **OFF:** Annule l'assombrissement automatique.
- **ON:** Assombrit en permanence l'affichage.

### Remarque:

*L'assombrissement automatique équipant cet appareil peut ne pas fonctionner correctement sur certains véhicules, particulièrement sur ceux qui ont une molette de commande pour l'assombrissement. Dans ce cas, réglez le mode d'assombrissement sur "ON" ou sur "OFF".*

## Mise en/hors service de la tonalité sonore

### – BEEP SW

Vous pouvez mettre hors service la tonalité sonore si vous ne souhaitez pas entendre un "bip" sonore chaque fois que vous appuyez sur une touche.

À l'expédition de l'usine, la tonalité sonore est en service.

- **BEEP ON:** Met en service la tonalité sonore.
- **BEEP OFF:** Met hors service la tonalité sonore.

## Pour mettre en/hors service

### l'amplificateur de puissance – P. AMP SW

Vous pouvez mettre hors service l'amplificateur intégré et envoyer les signaux audio uniquement vers un ou plusieurs amplificateurs extérieur afin d'obtenir un son plus clair et pour éviter tout échauffement interne de l'appareil.

À l'expédition de l'usine, l'amplificateur de puissance est en service et fonctionne normalement.

- **P. AMP ON:** Choisissez ce mode si vous n'utilisez pas d'amplificateur(s) extérieur.
- **P. AMP OFF:** Choisissez ce mode si vous utilisez un ou plusieurs amplificateurs extérieurs.

## Pour ajuster le niveau de contraste de l'affichage – CONTRAST

Vous pouvez ajuster le niveau de contraste de l'affichage de 1 (sombre) à 10 (lumineux). À l'expédition de l'usine, le niveau de contraste est réglé sur le niveau 5.

## Sélection du mode de défilement – SCROLL

Vous pouvez choisir le mode de défilement pour l'affichage des noms et des informations des disques s'ils comprennent plus de 10 caractères. À l'expédition de l'usine, le mode de défilement est réglé sur "ONCE".

- **ONCE:** Répète le défilement seulement une fois.
- **AUTO:** Répète le défilement. (Intervalle de 5 secondes.)
- **OFF:** Annule le défilement automatique.

### Remarque:

*Même si le mode de défilement est réglé sur "OFF", vous pouvez faire défiler l'affichage en appuyant sur DISP (D) pendant plus d'une seconde.*

## Pour choisir la fréquence de coupure du caisson de grave – CUTOFF F

Si un caisson de grave est connecté à cet appareil, choisissez un niveau de fréquence de coupure approprié. À l'expédition de l'usine, la fréquence de coupure est réglée sur "FREQ MID".

- **FREQ LOW:** Les fréquences supérieures à 50 Hz sont coupées pour le caisson de grave.
- **FREQ MID:** Les fréquences supérieures à 80 Hz sont coupées pour le caisson de grave.
- **FREQ HIGH:** Les fréquences supérieures à 120 Hz sont coupées pour le caisson de grave.

## Modification de l'intervalle entre les canaux AM/FM – AREA

À l'expédition de l'usine, l'intervalle entre les canaux est réglé sur 10 kHz pour la bande AM et sur 200 kHz pour la bande FM (réglage AREA US).

Vous devrez changer l'intervalle entre les canaux si vous utilisez cet appareil ailleurs qu'en Amérique du Nord ou du Sud.

- **AREA EU:** Choisissez ce réglage si vous utilisez cet appareil ailleurs qu'en Amérique du Nord ou du Sud. (9 kHz pour la bande AM et 50 kHz (pour accord manuel) / 100 kHz (pour recherche) pour la bande FM)
- **AREA US:** Choisissez ce réglage si vous utilisez cet appareil en Amérique du Nord ou du Sud. (10 kHz pour la bande AM et 200 kHz pour la bande FM)

**Remarque:**

Si l'intervalle entre les canaux est changé, les noms attribués aux stations seront effacés de la mémoire. Pour les attribuer de nouveau, référez-vous à "Attribution de noms aux sources" à la page 28.

**Pour ajuster le niveau d'entrée de ligne – LINE ADJ**

Ajustez le niveau d'entrée de ligne correctement quand un appareil extérieur est connecté aux fiches LINE IN.

À l'expédition de l'usine, le niveau d'entrée de ligne est réglé sur le niveau 00. Si le niveau d'entrée de l'appareil connecté n'est pas suffisant, augmentez le niveau d'entrée. Si vous ne l'ajustez pas, vous pouvez être surpris par un son de niveau élevé quand vous changez la source de l'appareil extérieur à une autre source.

**Pour ajuster le niveau de l'entrée auxiliaire – AUX ADJ**

Quand un appareil extérieur est connecté à la prise MP3 INPUT, vous pouvez ajuster le niveau de l'entrée auxiliaire.

À l'expédition de l'usine, le niveau de l'entrée auxiliaire est réglé sur 00. Si le niveau d'entrée de l'appareil connecté n'est pas suffisant, augmentez le niveau. Si vous n'ajustez pas le niveau d'entrée, vous pouvez être surpris par l'augmentation soudaine du volume sonore quand vous changez la source de l'appareil extérieur à une autre source.

**Pour choisir l'appareil à commander via cet autoradio – KEY SELECT**

Vous pouvez commander un lecteur de DVD ou magnétoscope JVC via cet autoradio en utilisant les touches numériques du panneau de commande.

À l'expédition de l'usine, les touches numériques sont réglées pour commander un lecteur de DVD. Pour utiliser les touches numériques du panneau de commande pour commander un lecteur de DVD ou un magnétoscope, référez-vous à la page 32.

**Pour changer la sélectivité du tuner FM – IF FILTER**

Dans certaines régions, les stations adjacentes peuvent interférer entre elles. Si cela se produit, du bruit peut être entendu. Cet appareil a été préréglé pour réduire automatiquement le bruit d'interférence ("AUTO") à l'expédition de l'usine.

- **AUTO:** Quand ce type d'interférence se produit, cet appareil augmente automatiquement la sélectivité du tuner de façon que le bruit d'interférence diminue. (Mais l'effet stéréo est aussi perdu.)
- **WIDE:** Les interférences des stations adjacentes demeurent mais la qualité du son n'est pas dégradée et l'effet stéréo n'est pas perdu.

**Mise en ou hors service du mode de démonstration – DEMO MODE**

Vous pouvez mettre le mode de démonstration en ou hors service.

À l'expédition de l'usine, "DEMO ON" est choisi.

- **DEMO ON:** Met le mode de démonstration en service. La démonstration démarre automatiquement s'il n'y a aucun son pendant 3 minutes.
- **DEMO OFF:** Met le mode de démonstration hors service.

**Remarque:**

Si l'appareil est réinitialisé (alors qu'il est sous tension), la démonstration démarre s'il n'y a aucun son pendant environ 10 secondes.

**Pour mettre en ou hors service l'affichage des balises – TAG DISP**

Un fichier MP3 peut contenir des informations sur le fichier appelées "Balise ID3" où le nom de l'album, le nom de l'interprète, le titre de l'album, etc. sont enregistrés.

Il y a deux versions—ID3v1 (Balise ID3 version 1) et ID3v2 (Balise ID3 version 2). Cet appareil est compatible uniquement avec ID3v1.

À l'expédition de l'usine, "TAG ON" est choisi.

- **TAG ON:** Met en service l'affichage des balises ID3 lors de la lecture des fichiers MP3. \* Si le fichier MP3 ne contient pas de balise ID3, le nom du répertoire et le nom du fichier apparaissent.

**Remarque:**

Si vous changez le réglage de "TAG OFF" sur "TAG ON" lors de la reproduction d'un fichier MP3, l'affichage des balises n'entrera en service que lors de la reproduction du fichier suivant.

- **TAG OFF:** Met hors service l'affichage des balises ID3 lors de la lecture des fichiers MP3. (Seuls le nom du répertoire et le nom du fichier peuvent être affichés.)

## Attribution de noms aux sources

Vous pouvez attribuer des noms aux fréquences de station, aux CD et aux appareils extérieurs. Après avoir attribué un nom, il apparaît sur l'affichage quand vous choisissez une source.

Sources	Nombres maximum de caractères
Fréquence de station	10 caractères maximum (30 fréquences maximum FM ou AM)
CD*	32 caractères maximum (40 disques maximum)
Appareil extérieur (LINE INPUT et AUX INPUT)	10 caractères maximum

\* Vous ne pouvez pas attribuer de nom à un CD Text ou d'un disque MP3.

### 1 Choisissez une source à laquelle vous souhaitez attribuer un nom.

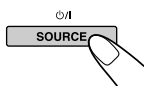

Chaque fois que vous appuyez sur la touche, la source change comme décrit à la page 7.

### 2 Maintenez pressée SEL (sélection) pendant plus de 2 secondes tout en appuyant sur DISP (D).

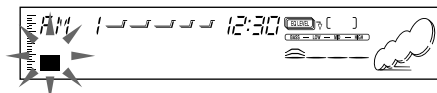
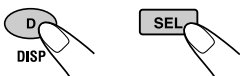

Quand vous choisissez une fréquence de station comme source

### 3 Choisissez le caractère que vous souhaitez pendant que "■" clignote.



Chaque fois que vous appuyez sur la touche, le jeu de caractères change comme suit:

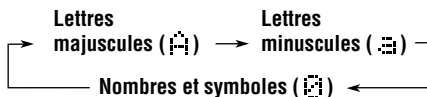

### 4 Choisissez un caractère.

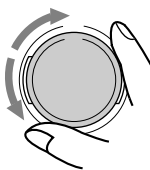

Référez-vous à la page 35 pour les caractères disponibles.

### 5 Déplacez le curseur sur la position de caractère suivante (ou précédente).

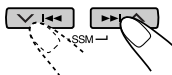

### 6 Répétez les étapes 3 à 5 jusqu'à ce que tout le nom soit entré.

### 7 Terminez la procédure pendant que le dernier caractère choisi clignote.



### Pour effacer les caractères entrés

Insérez des espaces en utilisant la procédure décrite ci-dessus.

#### Remarques:

- Si vous essayez d'attribuer un nom à un 41e disque, "NAME FULL" apparaît sur l'affichage. (Dans ce cas, effacez les noms indésirables avant l'attribution.)
- Quand le changeur de CD est connecté, vous pouvez attribuer des noms aux disques dans le changeur de CD. Ces noms peuvent aussi être affichés sur l'affichage si vous insérez les disques dans cet appareil.



## Modification de l'angle du panneau de commande

Vous pouvez modifier l'angle du panneau de commande parmi quatre positions.

### Ajustez l'angle sur la position souhaitée.



Chaque fois que vous appuyez sur la touche, l'angle du panneau change comme suit:

### ATTENTION:

N'INSÉREZ JAMAIS vos doigts entre le panneau de commande et l'appareil car il pourrait être pris dans l'appareil et vous pourriez vous blesser.

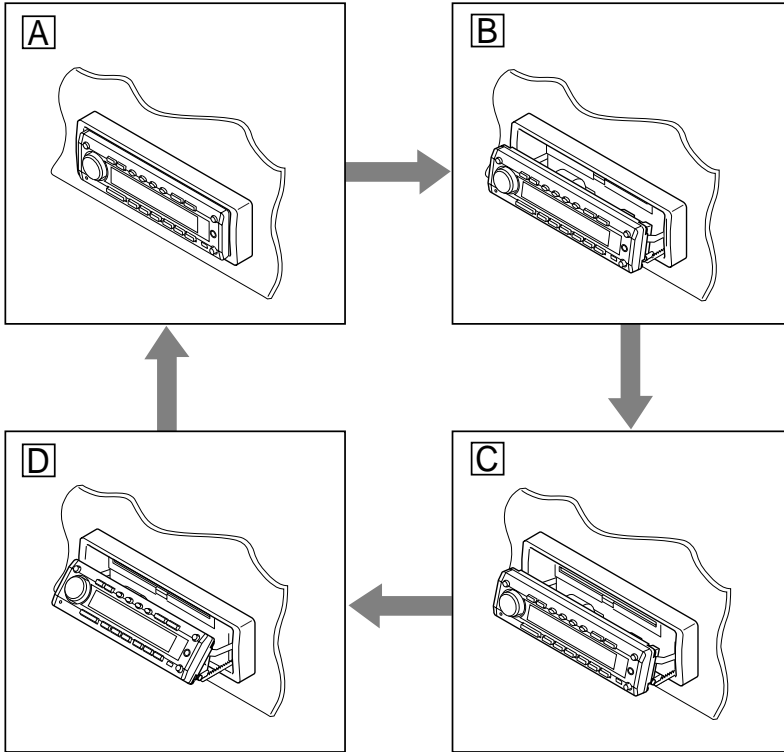
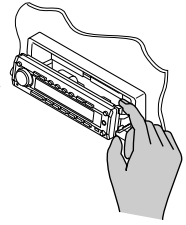

### Lors de l'utilisation de la télécommande

Appuyez répétitivement sur ANGLE ▼. Chaque fois que vous appuyez sur la touche, l'angle du panneau de commande change — position [A], [B], [C], puis [D], dans l'ordre.

### Pour ramener le panneau de commande dans sa position d'origine

Appuyez répétitivement sur ANGLE ▲. Chaque fois que vous appuyez sur la touche, l'angle du panneau de commande change dans le sens inverse — position [D], [C], [B], puis [A], dans l'ordre.

## Détachement du panneau de commande

Vous pouvez détacher le panneau de commande quand vous quittez la voiture. Lors du détachement ou de la remise en place du panneau de commande, faites attention de ne pas endommager les connecteurs situés à l'arrière du panneau et sur le porte-panneau.

### Détachement du panneau de commande

Avant de détacher le panneau de commande:

- Assurez-vous de mettre l'appareil hors tension
- Assurez-vous de remettre le panneau de commande dans sa position d'origine

#### 1 Déverrouillez le panneau de commande.

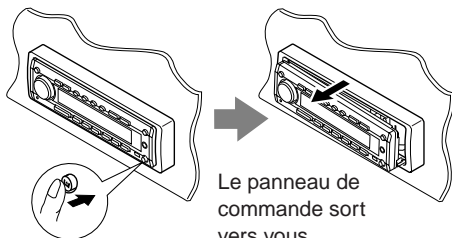

Le panneau de commande sort vers vous.

#### 2 Déplacez le panneau de commande vers la droite puis détachez-le.

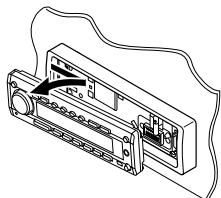

#### 3 Mettez le panneau de commande détaché dans la boîte fournie.

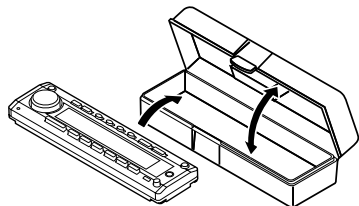

## Fixation du panneau de commande

#### 1 Insérez le côté gauche du panneau de commande dans la rainure située du côté droit du porte-panneau.

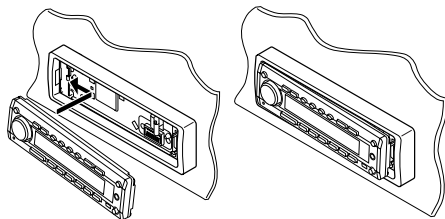

#### 2 Appuyez sur le côté droit du panneau de commande pour le fixer au porte-panneau.

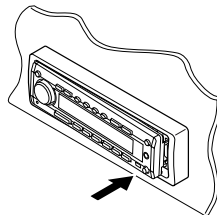

#### Remarque sur le nettoyage des connecteurs:

Si vous détachez fréquemment le panneau de commande, les connecteurs se détérioreront. Pour réduire cette détérioration, essuyez périodiquement les connecteurs avec un coton-tige ou un tissu imprégné d'alcool, en faisant attention de ne pas endommager les connecteurs.

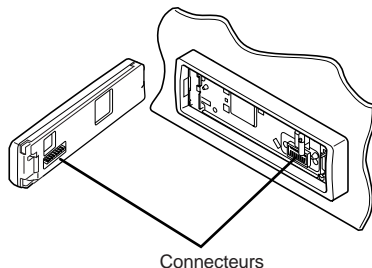

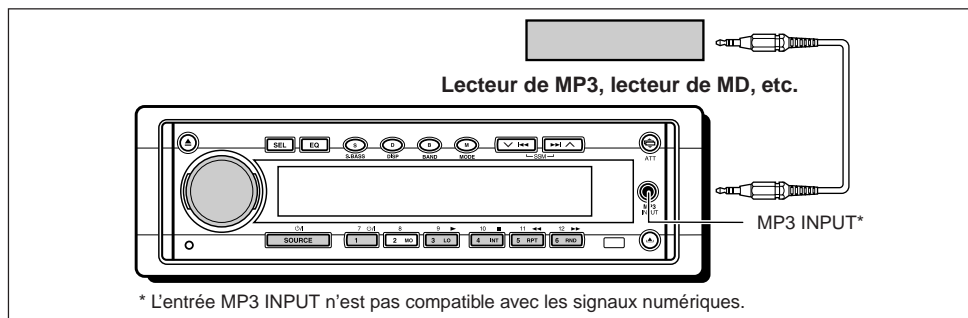

## Lecture d'un appareil extérieur

Vous pouvez connecter deux appareils extérieurs à cet appareil.

Connectez un appareil à la prise MP3 INPUT sur le panneau de commande et l'autre aux fiches LINE IN à l'arrière.

## 1 Choisissez l'appareil extérieur (AUX INPUT ou LINE INPUT).

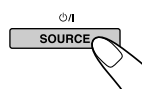

Quand vous choisissez une source, l'appareil se met automatiquement sous tension.

Chaque fois que vous appuyez sur la touche, l'appareil change comme décrit à la page 7.



**AUX INPUT:** Pour choisir l'appareil connecté à la prise MP3 INPUT du panneau de commande



**LINE INPUT:** Pour choisir l'appareil connecté aux fiches LINE IN à l'arrière

### Vous pouvez connecter un lecteur de DVD ou un magnéto JVC aux fiches LINE IN.

Vous pouvez commander un lecteur de DVD ou un magnéto JVC via cet autoradio en utilisant les touches numériques du panneau de commande.

Pour commander un magnéto, vous devez changer le mode de commande des touches numériques du mode de commande du lecteur de DVD au mode de commande du magnéto. (Référez-vous à "Pour choisir l'appareil à commander via cet autoradio – KEY SELECT" à la page 27.)

**Si le niveau d'entrée de l'appareil connecté n'est pas suffisant**, augmentez le niveau d'entrée.

Si vous ne l'ajustez pas, vous pouvez être surpris pas par un son de niveau élevé quand vous changez la source de l'appareil extérieur à une autre source.

(Référez-vous à "Pour ajuster le niveau d'entrée de ligne – LINE ADJ" et à "Pour ajuster le niveau de l'entrée auxiliaire – AUX ADJ" à la page 27.)



## 2 Mettez l'appareil connecté sous tension et démarrez la lecture de la source.

- Si vous avez connecté un lecteur de DVD ou un magnéto-scope JVC, vous pouvez réaliser les opérations suivantes:

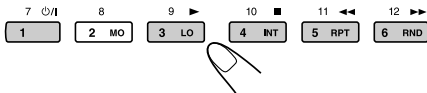

### Si vous avez connecté un lecteur de DVD:

- ⏻/I : Mise sous/hors tension de l'appareil.
- ▶ : Démarrage de la lecture.
- ▶▶ :
  - Avance rapide de la plage quand maintenue pressée.
  - Saute au début d'une des plages suivantes quand pressée brièvement.
- ◀◀ :
  - Retour rapide de la plage quand maintenue pressée.
  - Saute au début de la plage actuelle quand pressée brièvement.
  - Saute au début d'une des plages précédentes quand pressée consécutivement.
- : Arrêt de la lecture.

#### Remarque:

Quand vous appuyez sur les touches ci-dessus, l'affichage indique "DVD" et le mode de fonctionnement (tel que ▶, ■).

### Si vous avez connecté un magnéto-scope:

- ⏻/I : Mise sous/hors tension de l'appareil.
- ▶ : Démarrage de la lecture.
- ▶▶ : Avance rapide de la bande quand maintenue pressée.
- ◀◀ : Rebobinage de la bande quand maintenue pressée.
- : Arrêt de la lecture.

#### Remarque:

Quand vous appuyez sur les touches ci-dessus, l'affichage indique "VCR" et le mode de fonctionnement (tel que ▶, ■).

## 3 Ajustez le volume.

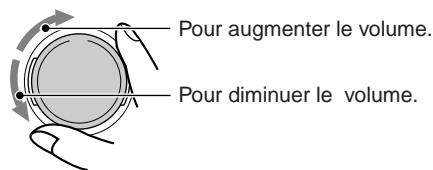

## 4 Ajustez le son comme vous le souhaitez. (Voir la page 21.)

# FONCTIONNEMENT DU CHANGEUR DE CD

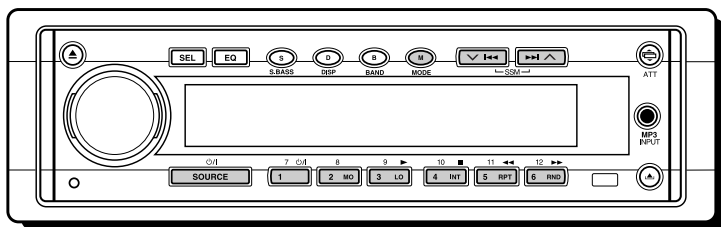

Nous vous recommandons d'utiliser un appareil de la série CH-X avec votre appareil.

Si vous possédez un autre changeur automatique de CD, consultez votre revendeur autoradio JVC pour les connexions.

- Par exemple, si votre changeur automatique de CD appartient à la série KD-MK, vous avez besoin d'un câble (KS-U15K) pour le connecter à l'appareil.

Avant d'utiliser votre changeur automatique de CD :

- Référez-vous aussi aux instructions fournies avec votre changeur de CD.
- Si aucun disque ne se trouve dans le magasin du changeur de CD ou si les disques ont été insérés à l'envers, "NO DISC" apparaît sur l'affichage. Si cela se produit, retirez le magasin et placez les disques correctement.
- Si "RESET 1" – "RESET 8" apparaît sur l'affichage, c'est qu'il y a un problème avec la connexion entre cet appareil et le changeur de CD. Si cela se produit, vérifiez la connexion, connectez le(s) cordon(s) de connexion fermement si nécessaire, puis appuyez sur la touche de réinitialisation du changeur de CD.

## Lecture de CD

### Choisissez le changeur automatique de CD (CD CHANGER).

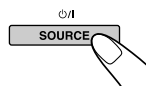

Quand vous choisissez une source, l'appareil se met automatiquement sous tension. Chaque fois que vous appuyez sur la touche, la source change de la façon décrite à la page 7.

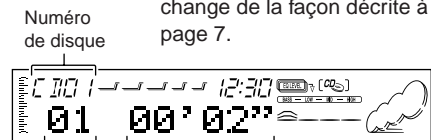

Numéro de disque      Durée de lecture écoulée

### Pour avancer rapidement ou inverser une plage

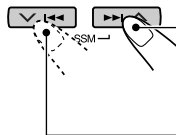

Maintenez pressée ►► ▲, pendant la reproduction d'un disque, pour avancer rapidement la plage.

Maintenez pressée ▼ ◀◀, pendant la reproduction d'un disque, pour inverser la plage.

### Pour aller à la plage suivante ou à la plage précédente

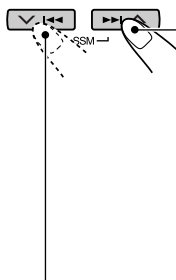

Appuyez brièvement sur ►► ▲ lors de la reproduction d'un disque, pour avancer jusqu'au début de la plage suivante. Chaque fois que vous appuyez répétitivement sur la touche, le début de la plage suivante est localisé et celle-ci est reproduite.

Appuyez brièvement sur ▼ ◀◀ lors de la reproduction d'un disque, pour revenir au début de la plage actuelle. Chaque fois que vous appuyez répétitivement sur la touche, le début de la plage précédente est localisé et celle-ci est reproduite.



## Pour aller directement à un disque particulier

Appuyez sur la touche numérique correspondante au numéro de disque souhaité pour commencer sa reproduction (alors que le changeur de CD est en lecture).

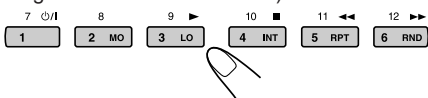

- Pour choisir un numéro de disque de 1 – 6 : Appuyez brièvement sur 1 (7) – 6 (12).
- Pour choisir un numéro de disque 7 – 12 : Maintenez pressée 1 (7) – 6 (12) pendant plus d'une seconde.

Numéro de disque

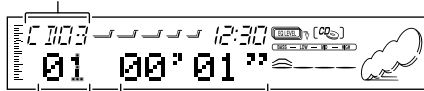

Numéro de plage      Durée de lecture écoulée

Ex.: Quand le disque numéro 3 est choisi

## Sélection du mode de lecture de CD

### Pour reproduire les plages aléatoirement (Lecture aléatoire)

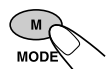

- 1 Appuyez sur MODE (M) lors de la lecture d'un disque MP3. L'appareil entre en mode de fonctions.

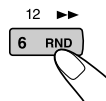

- 2 Appuyez sur RND (aléatoire), pendant le mode de fonctions, de façon que l'indicateur RND s'allume sur l'affichage. Chaque fois que vous appuyez sur RND, le mode de lecture aléatoire change comme suit:



Mode	Indicateur RND	Reproduit aléatoirement
RND1	Allumé	Toutes les plages du disque actuel, puis toutes les plages du disque suivant, etc.
RND2	Clignote	Toutes les plages de tous les disques insérés dans le magasin.

### Pour reproduire les plages répétitivement (Lecture répétée)

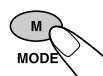

- 1 Appuyez sur MODE (M) lors de la lecture d'un disque MP3. L'appareil entre en mode de fonctions.

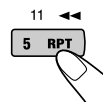

- 2 Appuyez sur RPT (répétée), pendant le mode de fonctions, de façon que l'indicateur RPT s'allume sur l'affichage. Chaque fois que vous appuyez sur RPT, le mode de lecture répétée change comme suit:



Mode	Indicateur RPT	Reproduit de façon répétée
RPT 1	Allumé	La plage actuelle (ou la plage spécifiée).
RPT 2	Clignote	Toutes les plages du disque actuel (ou du disque spécifié).

### Pour reproduire uniquement les introductions (Balayage des introductions)

Vous pouvez reproduire dans l'ordre les 15 premières secondes de chaque plage.

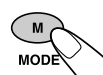

- 1 Appuyez sur MODE (M) lors de la lecture d'un disque MP3. L'appareil entre en mode de fonctions.

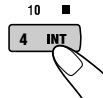

- 2 Appuyez sur INT (balayage des introductions), pendant le mode de fonctions, de façon que "INT" apparaisse sur l'affichage. Chaque fois que vous appuyez sur INT, le mode de balayage des introductions change comme suit:



Mode	Indicateur	Lecture des introductions (15 secondes) de
INT1	Le numéro de plage clignote	De toutes les plages de tous les disques en place.
INT2	Le numéro de disque clignote	De la première plage de chaque disque en place.



## Modes sonores (réglages des valeurs prérégées)

Le tableau ci-dessous montre les réglages des valeurs prérégées pour chaque mode sonore. Si vous avez changé un réglage, vous pouvez toujours le ramener aux réglage de l'usine en réassignant les valeurs prérégées ci-dessous. (Voir la page 23 pour les procédures de réassignement.)

Indication	Valeurs d'égalisation prérégées							
	FREQ.	WIDTH	LOW LEVEL	FREQ.	WIDTH	MID LEVEL	FREQ.	HIGH LEVEL
FLAT	50 Hz	1	00	700 Hz	1	00	8 kHz	00
Hard Rock	80 Hz	2	+03	700 Hz	1	00	8 kHz	+02
R & B	80 Hz	3	+03	2 kHz	2	+01	12 kHz	+03
POP	120 Hz	1	+02	2 kHz	2	+01	12 kHz	+02
JAZZ	80 Hz	1	+03	1 kHz	1	+01	8 kHz	+03
DanceMusic	50 Hz	2	+04	700 Hz	1	-02	8 kHz	+01
Country	50 Hz	4	+02	700 Hz	1	00	12 kHz	+02
Reggae	80 Hz	1	+03	2 kHz	2	+02	12 kHz	+02
Classic	120 Hz	1	+03	1 kHz	1	00	8 kHz	+02
User 1	50 Hz	1	00	700 Hz	1	00	8 kHz	00
User 2	50 Hz	1	00	700 Hz	1	00	8 kHz	00
User 3	50 Hz	1	00	700 Hz	1	00	8 kHz	00

## Caractères disponibles

Vous pouvez utiliser les caractères suivant pour attribuer des noms aux CD, stations de radio et appareils extérieurs. (Voir la page 28.)

### Lettres majuscules

A	B	C	D	E
F	G	H	I	J
K	L	M	N	O
P	Q	R	S	T
U	V	W	X	Y
Z	espace			

### Lettres minuscules

a	b	c	d	e
f	g	h	i	j
k	l	m	n	o
p	q	r	s	t
u	v	w	x	y
z	espace			

### Nombres et symboles



0	1	2	3	4
5	6	7	8	9
!	"	#	\$	%
&	'	(	)	*
+	,	-	.	/
:	;	<	=	>
?	@	_	`	espace



# DEPANNAGE

Ce qui apparaît comme un problème n'est pas toujours très sérieux. Vérifier les points suivants avant d'appeler un centre de réparation.

FRANÇAIS

	Symptômes	Causes	Remèdes
Lecture générale	<ul style="list-style-type: none"> <li>Le disque ne peut pas être reproduit.</li> </ul>	Le disque est inséré à l'envers. ("DISC ERR" apparaît sur l'affichage.)	Insérez-le disque correctement.
	<ul style="list-style-type: none"> <li>Le son est interrompu par moment.</li> </ul>	Vous conduisez sur une route accidentée.	Arrêtez la lecture lorsque vous conduisez sur des routes accidentées.
		Le disque est rayé.	Changez le disque.
		Les connexions sont incorrectes.	Vérifiez les cordons et les connexions.
	<ul style="list-style-type: none"> <li>Le son ne peut pas être entendu des enceintes.</li> </ul>	Le niveau de volume est réglé au niveau minimum.	Ajustez-la sur le niveau optimum.
		Les connexions sont incorrectes.	Vérifiez les cordons et les connexions.
	<ul style="list-style-type: none"> <li>"DISC ERR" apparaît sur l'affichage.</li> </ul>	Le contenu sur le disque n'est pas compatible avec l'appareil.	Changez le disque.
<ul style="list-style-type: none"> <li>"NO DISC" ou "EJECT ERR" apparaît sur l'affichage, et le disque ne peut pas être éjecté.</li> <li>Aucun message n'apparaît sur l'affichage, mais le disque ne peut pas être éjecté.</li> </ul>	L'appareil fonctionne peut-être incorrectement.	Appuyez sur  , tout en maintenant pressée  pendant plus de 2 secondes. (Faites attention de ne pas faire tomber le disque lorsqu'il est éjecté.)	
	<ul style="list-style-type: none"> <li>Cet appareil ou le changeur de CD ne fonctionne pas du tout.</li> </ul>	Le micro-ordinateur intégré peut fonctionner incorrectement à cause du bruit, etc.	Appuyez sur la touche de réinitialisation sur le panneau de commande. (Voir la page 2.)
FM/AM	<ul style="list-style-type: none"> <li>La présélection automatique SSM (Strong-station Sequential Memory) ne fonctionne pas.</li> </ul>	Les signaux sont trop faibles.	Mémorisez les stations manuellement.
	<ul style="list-style-type: none"> <li>Il y a du bruit statique lors de l'écoute de la radio.</li> </ul>	L'antenne n'est pas connectée fermement.	Connectez l'antenne fermement.
Changeur de CD	<ul style="list-style-type: none"> <li>"NO DISC" apparaît sur l'affichage.</li> </ul>	Il n'y a pas de disque dans le magasin.	Insérer un disque.
	<ul style="list-style-type: none"> <li>"RESET 8" apparaît sur l'affichage.</li> </ul>	Cet appareil n'est pas connecté correctement à un changeur de CD.	Connectez cet appareil et le changeur CD correctement et appuyez sur la touche de réinitialisation du changeur CD.
	<ul style="list-style-type: none"> <li>"RESET 1" – "RESET 7" apparaît sur l'affichage.</li> </ul>	_____	Appuyez sur la touche de réinitialisation du changeur CD.





Symptômes	Causes	Remèdes
<ul style="list-style-type: none"> <li>Le disque ne peut pas être reproduit.</li> </ul>	Aucun fichier MP3 n'est enregistré sur le disque.	Changez le disque.
	Les fichiers MP3 ne possèdent pas le code d'extension—mp3 dans leur nom.	Ajoutez le code d'extension—mp3 aux noms de fichier.
	Les fichiers MP3 ne sont pas enregistrés dans un format compatible avec la norme ISO 9660 Niveau 1 ou 2.	Changez le disque. (Enregistrez des fichiers MP3 en utilisant une application compatible.)
<ul style="list-style-type: none"> <li>Du bruit est produit.</li> </ul>	Le fichier reproduit n'est pas un fichier MP3 (bien qu'il ait un code d'extension—mp3).	Passez à un autre fichier ou changez de disque. (N'ajoutez pas le code d'extension—mp3 aux fichiers non MP3.)
<ul style="list-style-type: none"> <li>Un temps de lecture plus long est nécessaire. ("FILE CHECK" clignote pendant plus longtemps sur l'affichage.)</li> </ul>	Le temps de lecture varie en fonction de la complexité de la configuration des répertoires/fichiers.	N'utilisez pas trop de hiérarchies et répertoires. De plus, n'enregistrez pas d'autres types de plages audio avec les fichiers MP3.
<ul style="list-style-type: none"> <li>Les fichiers ne peuvent pas être reproduits comme vous le souhaitez.</li> </ul>	L'ordre de lecture est déterminé quand les fichiers sont enregistrés.	_____
<ul style="list-style-type: none"> <li>La durée de lecture écoulée n'est pas correcte.</li> </ul>	Cela se produit quelque fois pendant la lecture. C'est causé par la façon dont les fichiers ont été enregistrés sur le disque.	_____
<ul style="list-style-type: none"> <li>"MP3" clignote sur l'affichage.</li> </ul>	Le répertoire actuel ne contient pas de fichier MP3.	Choisissez un autre répertoire.
<ul style="list-style-type: none"> <li>Des caractères correct ne sont pas affichés. (L'affichage de balise e.x. nom de l'album)</li> </ul>	Cet appareil peut seulement afficher des alphabets (majuscules: A-Z, minuscules: a-z) et nombres.	_____

Lecture MP3

FRANÇAIS



## Manipulation des disques

Cet appareil a été conçu pour reproduire les CD portant les marques suivantes.



Vous pouvez aussi reproduire vos CD-R (enregistrables) et CD-RW (reinscriptibles) originaux au format CD musical ou format MP3 sur cet appareil.

### Manipulation des disques

**Pour retirer un disque de son boîtier**, faites pression sur le support central du boîtier et retirez le disque en le tenant par ses arêtes.

Support central



- Tenez toujours le disque par ses arêtes. Ne touchez pas la surface enregistrée.

**Pour remettre un disque dans son boîtier**, insérez délicatement le disque autour du support central (la surface imprimée dirigée vers le haut).

- Remettez les disques dans leur boîtier après utilisation.

### Pour garder propre vos disques

Un disque sale peut ne pas être reproduit correctement. Si un disque devient sale, essuyez-le avec un chiffon doux, en ligne droite, du centre vers les arêtes.



### Avant de reproduire un disque neuf

Les disques neufs peuvent avoir des ébarbures sur les arêtes intérieures et extérieures. Si un tel disque est utilisé, cet appareil risque de rejeter le disque.

Pour retirer ces ébarbures, frottez les arêtes avec un crayon, un stylo, etc.

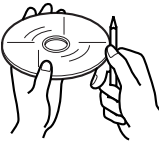

### Condensation d'humidité

De l'humidité peut se condenser sur la lentille à l'intérieur de l'appareil dans les cas suivant:

- Après avoir mis le chauffage dans la voiture.
- Si l'intérieur de la voiture devient très humide. Si cela se produit, cet appareil peut ne pas fonctionner correctement. Dans ce cas, éjectez le disque et laissez l'appareil sous tension pendant quelques heures, jusqu'à ce que l'humidité se soit évaporée.

### ATTENTION:

- *N'insérez pas des disques de 8 cm (3 3/16") (CD single) dans la fente d'insertion. (De tels disques ne peuvent pas être éjectés).*
- *N'insérez pas des disques avec une forme inhabituelle comme le cœur d'une fleur; cela pourrait causer un mauvais fonctionnement.*
- *N'exposez pas les disques à la lumière directe du soleil ou à toute source de chaleur, ni ne les placez pas dans un endroit soumis à des hautes températures ou à l'humidité. Ne les laissez pas dans la voiture.*
- *N'utilisez aucun solvant (comme par exemple: un nettoyeur pour disques analogique, un diluant en bombe, de la benzine, etc.) pour nettoyer les disques.*

### Lors de la lecture d'un CD-R ou CD-RW

Vous pouvez reproduire vos CD-R ou CD-RW enregistrés au format musical ou format MP3. (Cependant, il se peut qu'ils ne puissent pas être reproduits en fonction de leurs caractéristiques ou des conditions d'enregistrement.)

- Vous pouvez reproduire vos CD-R (enregistrables) et CD-RW (réinscriptibles) originaux sur cet appareil uniquement s'ils ont été "finalisés".
- Avant de reproduire un CD-R ou CD-RW, lisez attentivement les instructions et les précautions qui les accompagnent.
- Certains CD-R ou CD-RW ne pourront pas être reproduits sur cet appareil à cause de leurs caractéristiques ou parce qu'ils sont endommagés, rayés ou que la lentille du lecteur est sale.
- Les CD-R ou CD-RW sont sensibles aux hautes températures et à l'humidité. Ne les laissez pas à l'intérieur de votre voiture.
- Les CD-RW peuvent avoir un temps d'affichage plus long. (À cause de leur indice de réflexion inférieur à celui des CD ordinaires.)

### A propos du désalignement:

Un désalignement peut être la conséquence d'une conduite sur un terrain accidenté. Cela n'endommage pas l'appareil ni le disque, mais cela peut être agaçant.

Nous vous recommandons d'arrêter la lecture de disque lors d'une conduite sur un tel terrain.

## SECTION AMPLIFICATEUR AUDIO

Puissance de sortie maximum:

Avant: 50 W par canal

Arrière: 50 W par canal

Puissance de sortie en mode continu (RMS):

Avant: 19 W par canal pour 4  $\Omega$ , 40 Hz à 20 000 Hz à moins de 0,8% de distorsion harmonique totale.

Arrière: 19 W par canal pour 4  $\Omega$ , 40 Hz à 20 000 Hz à moins de 0,8% de distorsion harmonique totale.

Impédance de charge: 4  $\Omega$  (4  $\Omega$  à 8  $\Omega$  tolérés)

Plage de commande de l'égaliseur:

LOW:  $\pm 12$  dB (50 Hz, 80 Hz, 120 Hz)

MID:  $\pm 12$  dB (700 Hz, 1 kHz, 2 kHz)

HIGH:  $\pm 12$  dB (8 kHz, 12 kHz)

Réponse en fréquence: 40 Hz à 20 000 Hz

Rapport signal sur bruit: 70 dB

Niveau d'entrée de ligne/Impédance:

LINE IN: 1,5 V/20 k $\Omega$  en charge

MP3 INPUT: 3,5 mm dia. stéréo prise mini (analogue)

Niveau de sortie de ligne/Impédance:

4,0 V/20 k $\Omega$  en charge (pleine échelle)

Impédance de sortie: 1 k $\Omega$

## SECTION TUNER

Plage de fréquence:

FM: 87,5 MHz à 107,9 MHz

(avec un intervalle entre les canaux réglé sur 200 kHz)

87,5 MHz à 108,0 MHz

(avec un intervalle entre les canaux réglé sur 50 kHz)

AM: 530 kHz à 1 710 kHz

(avec un intervalle entre les canaux réglé sur 10 kHz)

531 kHz à 1 602 kHz

(avec un intervalle entre les canaux réglé sur 9 kHz)

### [Tuner FM]

Sensibilité utilisable: 11,3 dBf (1,0  $\mu$ V/75  $\Omega$ )

Sensibilité utile à 50 dB: 16,3 dBf (1,8  $\mu$ V/75  $\Omega$ )

Sélectivité de canal alterné (400 kHz): 65 dB

Réponse en fréquence: 40 Hz à 15 000 Hz

Séparation stéréo: 35 dB

Rapport de synchronisation: 1,5 dB

### [Tuner AM]

Sensibilité: 20  $\mu$ V

Sélectivité: 35 dB

## SECTION LECTEUR CD

Type: lecteur de disque compact

Système de détection de signal: Capteur sans contact optique (semiconducteur laser)

Nombre de canaux: 2 canaux (stéréo)

Réponse en fréquence: 5 Hz à 20 000 Hz

Plage dynamique: 98 dB

Rapport signal sur bruit: 102 dB

Pleurage et scintillement:

Inférieur à la limite mesurable

Format de décodage MP3: MPEG1/2 Audio Layer 3

Débit binaire maximum: 320 Kbps

## GENERAL

Alimentation:

Tension de fonctionnement:

CC 14,4 V (11 V à 16 V tolérés)

Système de mise à la masse: Masse négative

Température de fonctionnement admissible: 0°C à +40°C

Dimensions (L x H x P):

Taille d'installation:

182 mm x 52 mm x 161 mm

Taille du panneau:

188 mm x 58 mm x 17 mm

Masse: 1,8 kg (sans les accessoires)

*La conception et les spécifications sont sujettes à changement sans notification.*

Si un kit de montage est nécessaire pour votre voiture, consultez votre annuaire téléphonique pour trouver le magasin spécialisé en autoradio le plus proche de chez vous.



**JVC**

**MOBILE  
ENTERTAINMENT**

<http://www.jvcmobile.com>

*Visit us on-line for*

*Technical Support & Customer Satisfaction Survey.*

**US RESIDENTS ONLY**

**Having TROUBLE with operation?  
Please reset your unit**

**Refer to page of How to Reset  
Still having trouble??**

**USA ONLY**

**Call 1-800-252-5722**

<http://www.jvcservice.com>

**We can help you!**

**JVC**

VICTOR COMPANY OF JAPAN, LIMITED

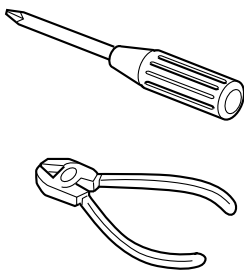

### ENGLISH

- This unit is designed to operate on 12 V DC, NEGATIVE ground electrical systems.

## INSTALLATION (IN-DASH MOUNTING)

- The following illustration shows a typical installation. However, you should make adjustments corresponding to your specific car. If you have any questions or require information regarding installation kits, consult your JVC car audio dealer or a company supplying kits.

- 1 Before mounting:** Press (Control Panel Release button) to detach the control panel if already attached.  
\* When shipped from the factory, the control panel is packed in the hard case.
- 2** Remove the trim plate.
- 3** Remove the sleeve after disengaging the sleeve locks.
  - Stand the unit.  
**Note:** When you stand the unit, be careful not to damage the fuse on the rear.
  - Insert the 2 handles between the unit and the sleeve, as illustrated, to disengage the sleeve locks.
  - Remove the sleeve.  
**Note:** Be sure to keep the handles for future use after installing the unit.
- 4** Install the sleeve into the dashboard.  
\* After the sleeve is correctly installed in the dashboard, bend the appropriate tabs to hold the sleeve firmly in place, as illustrated.
- 5** Fix the mounting bolt to the rear of the unit's body and place the rubber cushion over the end of the bolt.
- 6** Do the required electrical connections.
- 7** Slide the unit into the sleeve.
- 8** Attach the trim plate.
- 9** Attach the control panel.

### ESPAÑOL

- Esta unidad está diseñada para funcionar con 12 V de CC, con sistemas eléctricos de masa NEGATIVA.

## INSTALACION (MONTAJE EN EL TABLERO DE INSTRUMENTOS)

- La siguiente ilustración muestra una instalación típica. Sin embargo usted deberá efectuar los ajustes correspondientes a su automóvil. Si tiene alguna pregunta o necesita información acerca de las herramientas para instalación, consulte con su concesionario de JVC de equipos de audio para automóviles o a una compañía que suministra tales herramientas.

- 1 Antes de instalar:** Pulse (botón de liberación del panel de control) para desenganchar el panel de control, si ya está fijado.  
\* El panel de control se expide de fábrica dentro del estuche duro.
- 2** Retire la placa de guarnición.
- 3** Retire la cubierta después de desenganchar los retenes de la cubierta.
  - Ponga la unidad vertical.  
**Nota:** Al poner la unidad vertical, tenga cuidado de no dañar el fusible provisto en la parte posterior.
  - Inserte las dos manijas entre la unidad y la cubierta tal como en la ilustración y desenganche los retenes de la cubierta.
  - Retire la cubierta.  
**Nota:** Después de instalar la unidad, asegúrese de guardar las manijas para uso futuro.
- 4** Instale la cubierta en el tablero de instrumentos.  
\* Después de que la cubierta esté correctamente instalada en el tablero de instrumentos, doble las lengüetas correspondientes para sostener la cubierta firmemente en su lugar, tal como se muestra.
- 5** Fije el perno de montaje en la parte trasera del cuerpo de la unidad y coloque el cojín de goma sobre el extremo del perno.
- 6** Realice las conexiones eléctricas requeridas.
- 7** Deslice la unidad dentro de la cubierta hasta que quede trabada.
- 8** Coloque la placa de guarnición.
- 9** Coloque el panel de control.

### FRANÇAIS

- Cet appareil est conçu pour fonctionner sur des sources de courant continu de 12 V à masse NEGATIVE.

## INSTALLATION (MONTAGE DANS LE TABLEAU DE BORD)

- L'illustration suivante est un exemple d'installation typique. Cependant, vous devez faire les ajustements correspondant à votre voiture particulière. Si vous avez des questions ou avez besoin d'information sur des kits d'installation, consultez votre revendeur d'autoradios JVC ou une compagnie d'approvisionnement.

- 1 Avant le montage:** Appuyer sur (déblocage du panneau de commande) pour éventuellement détacher le panneau de commande.  
\* Lorsque ce panneau de commande sort d'usine, il est rangé dans un étui de transport.
- 2** Retirer la plaque d'assemblage.
- 3** Libérer les verrous du manchon et retirer le manchon.
  - Poser l'appareil à la verticale.  
**Remarque:** Lorsque vous mettez l'appareil à la verticale, faire attention de ne pas endommager le fusible situé sur l'arrière.
  - Insérer les 2 poignées entre l'appareil et le manchon comme indiqué pour désengager les verrous de manchon.
  - Retirer le manchon.  
**Remarque:** S'assurer de garder les poignées pour une utilisation ultérieure, après l'installation de l'appareil.
- 4** Installer le manchon dans le tableau de bord.  
\* Après installation correcte du manchon dans le tableau de bord, plier les bonnes pattes pour maintenir fermement le manchon en place, comme montré.
- 5** Monter le boulon de montage sur l'arrière du corps de l'appareil puis passer l'amortisseur en caoutchouc sur l'extrémité du boulon.
- 6** Réaliser les connexions électriques.
- 7** Faites glisser l'appareil dans le manchon jusqu'à ce qu'il soit verrouillé.
- 8** Attachez la plaque d'ajustage.
- 9** Remonter le panneau de commande.

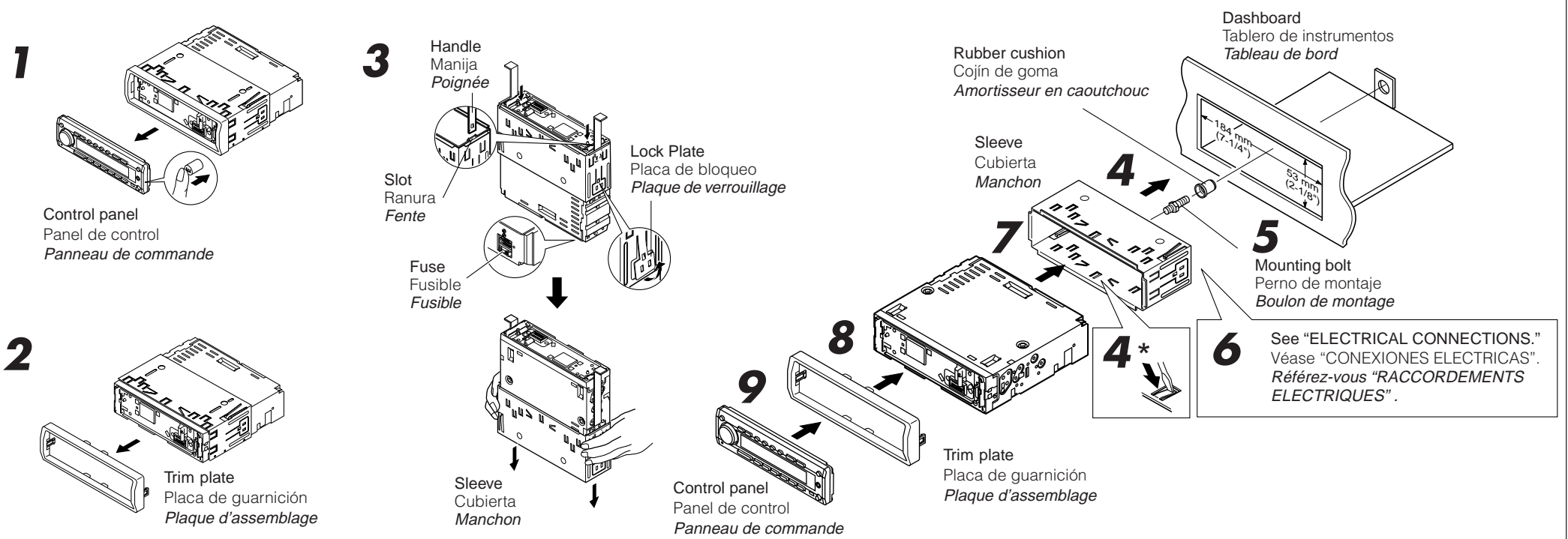

## TROUBLESHOOTING

- The fuse blows.**  
\* Are the red and black leads connected correctly?
- Power cannot be turned on.**  
\* Is the yellow lead connected?
- No sound from the speakers.**  
\* Is the speaker output lead short-circuited?
- Sound is distorted.**  
\* Is the speaker output lead grounded?  
\* Are the "-" terminals of L and R speakers grounded in common?
- Unit becomes hot.**  
\* Is the speaker output lead grounded?  
\* Are the "-" terminals of L and R speakers grounded in common?

## LOCALIZACION DE AVERIAS

- El fusible se quema.**  
\* ¿Están los conductores rojo y negro correctamente conectados?
- No es posible conectar la alimentación.**  
\* ¿Está el cable amarillo conectado?
- No sale sonido de los altavoces.**  
\* ¿Está el cable de salida del altavoz cortocircuitado?
- El sonido presenta distorsión.**  
\* ¿Está el cable de salida del altavoz conectado a masa?  
\* ¿Están los terminales "-" de los altavoces L y R conectados a una masa común?
- La unidad se calienta.**  
\* ¿Está el cable de salida del altavoz conectado a masa?  
\* ¿Están los terminales "-" de los altavoces L y R conectados a una masa común?

## EN CAS DE DIFFICULTES

- Le fusible saute.**  
\* Les fils rouge et noir sont-ils raccordés correctement?
- L'appareil ne peut pas être mise sous tension.**  
\* Le fil jaune est-elle raccordée?
- Pas de son des enceintes.**  
\* Le fil de sortie de d'enceinte est-il court-circuité?
- Le son est déformé.**  
\* Le fil de sortie de d'enceinte est-il à la masse?  
\* Les bornes "-" des enceintes gauche et droit sont-elles mises ensemble à la masse?
- L'appareil devient chaud.**  
\* Le fil de sortie de d'enceinte est-il à la masse?  
\* Les bornes "-" des enceintes gauche et droit sont-elles mises ensemble à la masse?

- When using the optional stay
- Cuando emplea un soporte opcional
- Lors de l'utilisation du hauban en option

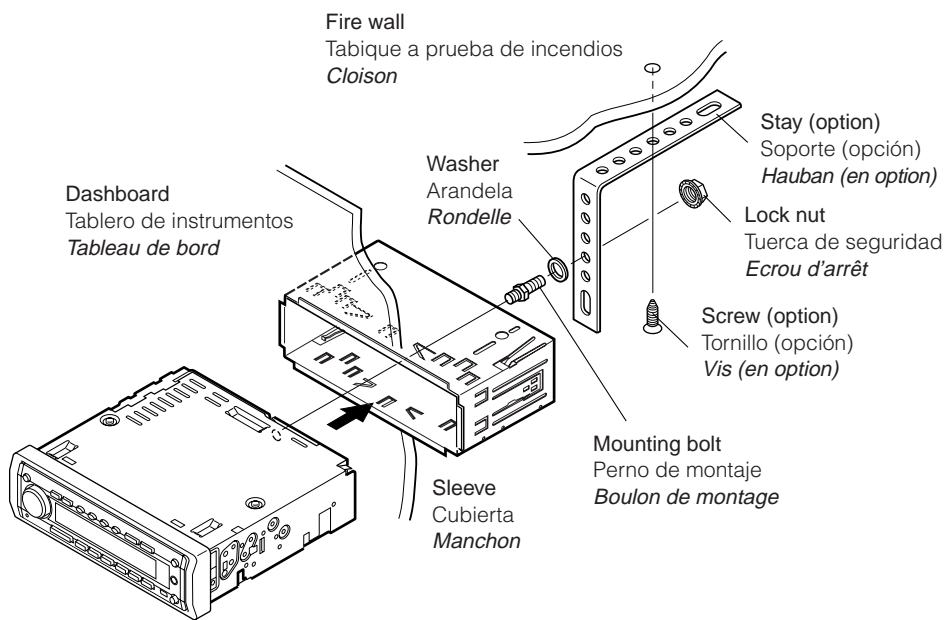

- When installing the unit without using the sleeve
- Instalación de la unidad sin utilizar la cubierta
- Lors de l'installation de l'appareil sans utiliser de manchon

In a Toyota for example, first remove the car radio and install the unit in its place.  
En un Toyota por ejemplo, primero extraiga la radio del automóvil y luego instale la unidad en su lugar.

Par exemple dans une Toyota, retirer d'abord l'autoradio et installer l'appareil à la place.

Flat type screws (M5 x 6 mm)\*  
Tornillos tipo plano (M5 x 6 mm)\*  
Vis à tête plate (M5 x 6 mm)\*

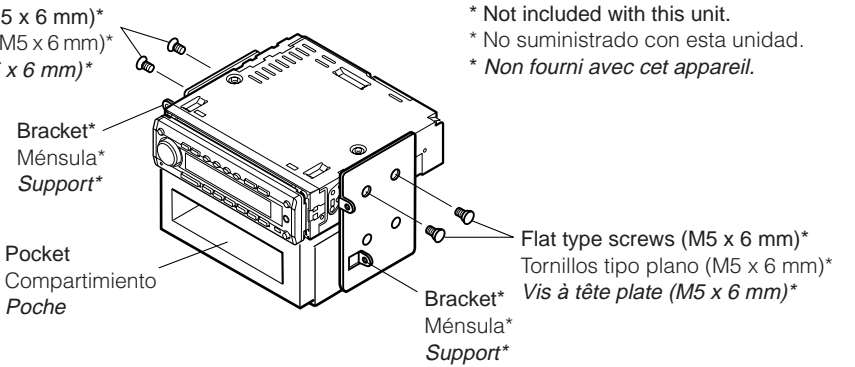

\* Not included with this unit.  
\* No suministrado con esta unidad.  
\* Non fourni avec cet appareil.

**Note:** When installing the unit on the mounting bracket, make sure to use the 6 mm-long screws. If longer screws are used, they could damage the unit.

**Nota:** Cuando instala la unidad en la ménsula de montaje, asegúrese de utilizar los tornillos de 6 mm de longitud. Si se utilizan tornillos más largos, éstos pueden dañar la unidad.

**Remarque:** Lors de l'installation de l'appareil sur le support de montage, s'assurer d'utiliser des vis d'une longueur de 6 mm. Si des vis plus longues sont utilisées, elles peuvent endommager l'appareil.

### Removing the unit

- Before removing the unit, release the rear section.
- 1** Remove the control panel.
- 2** Remove the trim plate.
- 3** Insert the 2 handles into the slots, as shown. Then, while gently pulling the handles away from each other, slide out the unit. (Be sure to keep the handles after installing it.)

### Extracción de la unidad

- Antes de extraer la unidad, libere la sección trasera.
- 1** Extraiga el panel de control.
- 2** Retire la placa de guarnición.
- 3** Inserte las 2 manijas entre las ranuras, como se muestra. Luego, separe suavemente las manijas y extraiga la unidad. (Asegúrese de conservar las manijas después de instalarlo.)

### Retrait de l'appareil

- Avant de retirer l'appareil, libérer la section arrière.
- 1** Retirer le panneau de commande.
- 2** Retirer la plaque d'assemblage.
- 3** Introduire les deux poignées dans les fentes, comme montré. Puis, tout en tirant doucement les poignées écartées, faire glisser l'appareil pour le sortir. (S'assurer de conserver les poignées après l'installation de l'appareil.)

**1**

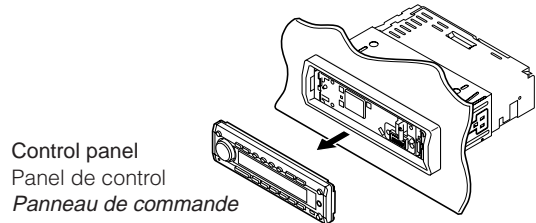

Control panel  
Panel de control  
Panneau de commande

**2**

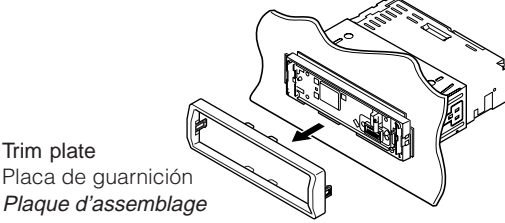

Trim plate  
Placa de guarnición  
Plaque d'assemblage

**3**

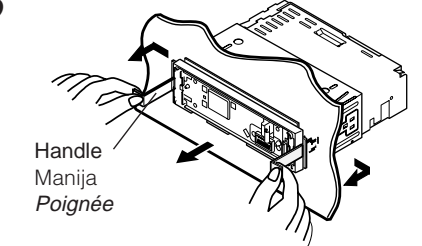

Handle  
Manija  
Poignée

### Parts list for installation and connection

The following parts are provided with this unit.  
After checking them, please set them correctly.

Hard case/Control panel  
Estuche duro/Panel de control  
Etui de transport/Panneau de commande

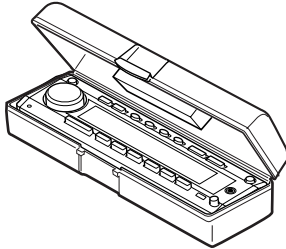

Power cord  
Cordón de alimentación  
Cordon d'alimentation

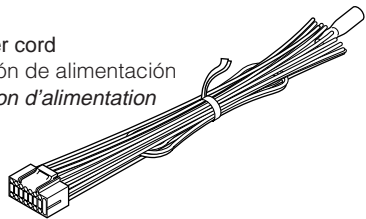

Handles  
Manijas  
Poignées

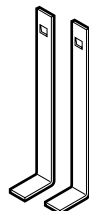

### Lista de piezas para instalación y conexión

Con esta unidad se suministran las siguientes piezas.  
Después de inspeccionarlas, colóquelas correctamente.

Sleeve  
Cubierta  
Manchon

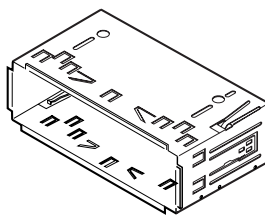

Washer (ø5)  
Arandela (ø5)  
Rondelle (ø5)



Lock nut (M5)  
Tuerca de seguridad (M5)  
Ecrou d'arrêt (M5)



Trim plate  
Placa de guarnición  
Plaque d'assemblage

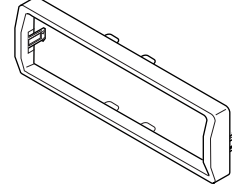

Mounting bolt (M5 x 20 mm)  
Perno de montaje (M5 x 20 mm)  
Boulon de montage (M5 x 20 mm)



### Liste des pièces pour l'installation et raccordement

Les pièces suivantes sont fournies avec cet appareil.  
Après vérification, veuillez les placer correctement.

Remote controller  
Control remoto  
Télécommande

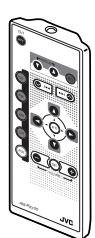

Battery  
Pila  
Pile



Rubber cushion  
Cojín de goma  
Amortisseur en caoutchouc



## ELECTRICAL CONNECTIONS

To prevent short circuits, we recommend that you disconnect the battery's negative terminal and make all electrical connections before installing the unit. If you are not sure how to install this unit correctly, have it installed by a qualified technician.

### Note:

This unit is designed to operate only on **12 V DC, NEGATIVE ground electrical systems**. If your vehicle does not have this system, a voltage inverter is required, which can be purchased at JVC car audio dealers.

- Replace the fuse with one of the specified rating. If the fuse blows frequently, consult your JVC car audio dealer.
- If noise is a problem...  
This unit incorporates a noise filter in the power circuit. However, with some vehicles, clicking or other unwanted noise may occur. If this happens, connect the unit's **rear ground terminal** (see connection diagram) to the car's chassis using shorter and thicker cords, such as copper braiding or gauge wire. If noise still persists, consult your JVC car audio dealer.
- Maximum input of the speakers should be no more than 50 W at the rear and 50 W at the front, with an impedance of **4 Ω to 8 Ω**.
- **Be sure to ground this unit to the car's chassis.**
- The heat sink becomes very hot after use. Be careful not to touch it when removing this unit.

Heat sink  
Sumidero térmico  
Dissipateur de chaleur

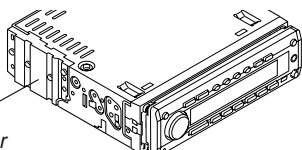

## CONEXIONES ELECTRICAS

Para evitar cortocircuitos, recomendamos que desconecte el terminal negativo de la batería y que efectúe todas las conexiones eléctricas antes de instalar la unidad. Si usted no está seguro de cómo instalar correctamente la unidad, hágala instalar por un técnico cualificado.

### Nota:

Esta unidad está diseñada para funcionar con **12 V de CC, con sistemas eléctricos de masa NEGATIVA** solamente. Si su vehículo no posee este sistema, será necesario un inversor de tensión, que puede ser adquirido en los concesionarios de JVC de equipos de audio para automóviles.

- Reemplace el fusible por uno con la corriente especificada. Si el fusible se quemase frecuentemente consulte con su concesionario de JVC de equipos de audio para automóviles.
- Si el ruido fuese un problema...  
Esta unidad tiene un filtro de ruido en el circuito de alimentación. Sin embargo, en algunos vehículos, pueden producirse chasquidos u otros ruidos indeseados. En tal caso conecte el **terminal de tierra posterior** (véase diagrama de conexión) del receptor al chasis del automóvil, utilizando cordones más gruesos y cortos tales como alambre de cobre trenzado o de grueso calibre. Si el ruido persiste, consulte a su concesionario de JVC de equipos de audio para automóvil.
- La entrada máxima de los altavoces traseros no debe ser no más que 50 W en el trasero y 50 W en la frontal, con una impedancia de **4 Ω a 8 Ω**.
- **Asegúrese de conectar esta unidad a tierra en el chasis del automóvil.**
- El sumidero térmico estará muy caliente después del uso. Asegúrese de no tocarlo al desmontar esta unidad.

## RACCORDEMENTS ELECTRIQUES

Pour éviter tout court-circuit, nous vous recommandons de débrancher la borne négative de la batterie et d'effectuer tous les raccordements électriques avant d'installer l'appareil. Si l'on n'est pas sûr de pouvoir installer correctement cet appareil, le faire installer par un technicien qualifié.

### Remarque:

Cet appareil est conçu pour fonctionner sur des sources de courant continu de **12 V à masse NEGATIVE** seulement. Si votre véhicule n'offre pas ce type d'alimentation, il vous faut un convertisseur de tension, que vous pouvez acheter chez un revendeur d'autoradios JVC.

- Remplacer le fusible par un de la valeur précisée. Si le fusible saute souvent, consulter votre revendeur d'autoradios JVC.
- Si le bruit est un problème...  
Cet appareil incorpore un filtre de bruit dans le circuit d'alimentation. Cependant, avec certains véhicules, quelques claquements ou autres bruits non désirés risquent de se produire. Si cela arrive, raccorder la **borne arrière de masse** de l'appareil au châssis de la voiture (voir le schéma de raccordement) en utilisant des cordons les plus gros et les plus courts possibles telle qu'une barre de cuivre ou une tresse. Si le bruit persiste, consulter votre revendeur d'autoradios JVC.
- La puissance admissible des enceintes devrait n'être pas plu qu'**50 W à l'arrière et à 50 W l'avant, avec une impédance de 4 Ω à 8 Ω**.
- **S'assurer de raccorder la mise à la masse de cet appareil au châssis de la voiture.**
- Le dissipateur de chaleur devient très chaud après usage. Faire attention de ne pas le toucher en retirant cet appareil.

**A Typical Connections / Conexiones típicas / Raccordements typiques**

**Before connecting:** Check the wiring in the vehicle carefully not to fail in connecting this unit. Incorrect connection may cause a serious damage to this unit.

**Antes de la conexión:** Verifique atentamente el conexionado del vehículo para no cometer errores al conectar esta unidad. Una conexión incorrecta podría producir daños graves en la unidad.

**Avant de commencer la connexion:** vérifiez attentivement le câblage du véhicule pour ne pas connecter incorrectement cet appareil. Une connexion incorrecte peut endommager sérieusement l'appareil.

**1** Connect the colored leads of the power cord to the car battery, speakers and automatic antenna (if any) in the following sequence.

**1** Conecte los conductores de color del cable de alimentación a la batería del automóvil, altavoces y antena automática (si la hubiere) en la secuencia siguiente.

**1** Connectez les fils de couleur du cordon d'alimentation à la batterie de la voiture, aux enceintes et à l'antenne automatique (s'il y en a une) dans l'ordre suivant.

- ① Black: ground
- ② Yellow: to car battery (constant 12 V)
- ③ Red: to an accessory terminal
- ④ Blue with white stripe: to automatic antenna (200 mA max.)
- ⑤ Orange with white stripe: to car light control switch
- ⑥ Others: to speakers

- ① Negro: a tierra
- ② Amarillo: a la batería del automóvil (12 V constantes)
- ③ Rojo: a un terminal de accesorio
- ④ Azul con rayas blancas: a la antena automática (200 mA máx.)
- ⑤ Naranja con rayas blancas: al interruptor de control de las luces del automóvil
- ⑥ Otros: a los altavoces

- ① Noir: a la masse
- ② Jaune: a la batterie de la voiture (12 V constant)
- ③ Rouge: à la prise accessoire
- ④ Bleu avec bande blanche: à l'antenne automatique (200 mA max.)
- ⑤ Orange avec bande blanche: à l'interrupteur d'éclairage de la voiture
- ⑥ Autres fils: aux enceintes

**2** Connect the antenna cord.

**2** Conecte el cable de antena.

**2** Connectez le cordon d'antenne.

**3** Finally connect the wiring harness to the unit.

**3** Por último, conecte a la unidad el cableado preformado.

**3** Finalement, connectez le faisceau de fils à l'appareil.

Before connecting the CD changer, make sure that the unit is turned off. Antes de conectar el cambiador de CD, asegúrese de que la unidad esté apagada. Avant de connecter le changeur CD, s'assurer que l'unité est éteinte.

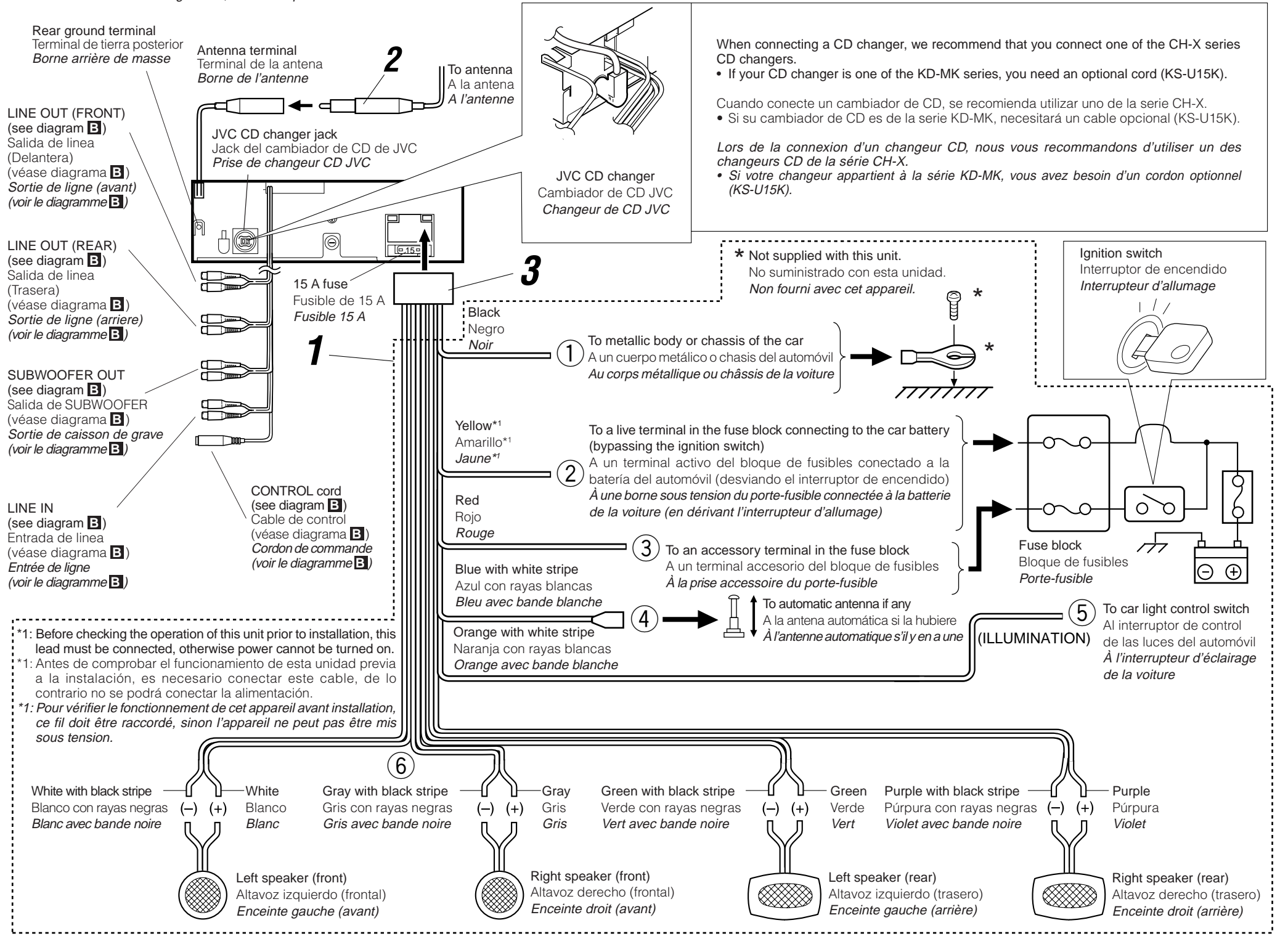

**PRECAUTIONS on power supply and speaker connections:**

- **DO NOT** connect the speaker leads of the power cord to the car battery; otherwise, the unit will be seriously damaged.
- Connect the black lead (ground), yellow lead (to car battery, constant 12 V), and red lead (to an accessory terminal) correctly.
- **BEFORE** connecting the speaker leads of the power cord to the speakers, check the speaker wiring in your car.
  - If the speaker wiring in your car is as illustrated in Fig. 1 and Fig. 2 below, **DO NOT** connect the unit using that original speaker wiring. If you do, the unit will be seriously damaged. Redo the speaker wiring so that you can connect the unit to the speakers as illustrated in Fig. 3.
  - If the speaker wiring in your car is as illustrated in Fig. 3, you can connect the unit using the original speaker wiring in your car.
  - If you are not sure of the speaker wiring of your car, consult your car dealer.

**PRECAUCIONES sobre las conexiones de la fuente de alimentación y de los altavoces:**

- **NO** conecte los conductores de altavoz del cable de alimentación a la batería de automóvil, pues podrían producirse graves daños en la unidad.
- Conecte correctamente el conductor negro (a tierra), el conductor amarillo (a la batería del automóvil, 12 V constantes), y el conductor rojo (a un terminal de accesorio).
- **ANTES** de conectar a los altavoces los conductores de altavoz del cable de alimentación, verifique el conexionado de altavoz de su automóvil.
  - Si el conexionado de altavoz de su automóvil es como se indica en las Fig. 1 y Fig. 2 de abajo, **NO** conecte la unidad utilizando ese conexionado de altavoz original. Si lo hace, se producirán daños graves en la unidad. Vuelva a efectuar el conexionado de altavoz de manera que pueda conectar la unidad a los altavoces de la manera indicada en la Fig. 3.
  - Si el conexionado de altavoz de su automóvil es como se indica en la Fig. 3, podrá conectar la unidad utilizando el conexionado de altavoz original de su automóvil.
  - Si tiene dudas sobre el conexionado de altavoz de su automóvil, consulte con su concesionario.

**PRECAUTIONS sur l'alimentation et la connexion des enceintes:**

- **NE CONNECTEZ PAS** les fils d'enceintes du cordon d'alimentation à la batterie; sinon, l'appareil serait sérieusement endommagé.
- Connectez correctement le fil noir (a la masse), le fil jaune (a la batterie de la voiture, 12 V constant) et le fil rouge (à la prise accessoire).
- **AVANT** de connecter les fils d'enceintes du cordon d'alimentation aux enceintes, vérifiez le câblage des enceintes de votre voiture.
  - Si le câblage des enceintes de votre voiture est réalisé comme montré sur la Fig. 1 ou Fig. 2 ci-dessous, **NE CONNECTEZ PAS** l'appareil en utilisant ce câblage original d'enceintes. Si vous le faites, l'appareil sera sérieusement endommagé. Recommencez le câblage des enceintes de façon que vous puissiez connecter l'appareil aux enceintes comme montré sur la Fig. 3.
  - Si le câblage des enceintes de votre voiture est comme montré sur la Fig. 3, vous pouvez connecter l'appareil en utilisant ce câblage original d'enceintes pour votre voiture.
  - Si vous n'êtes pas sûrs du câblage d'enceintes de votre voiture, consultez le concessionnaire de votre voiture.

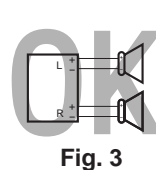
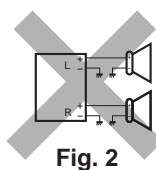
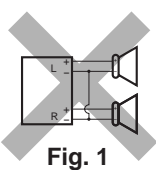

## Connecting the leads / Conexión de los conductores / Raccordement des fils

Twist the core wires when connecting.  
Retuerza los alambres de alma para conectarlos.  
Torsader les âmes des fils en les raccordant.

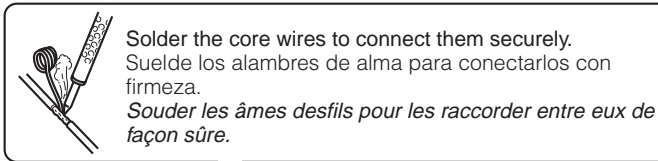

### CAUTION / PRECAUCION / PRECAUTION:

- To prevent short-circuit, cover the terminals of the UNUSED leads with insulating tape.
- Para evitar cortocircuitos, cubra los cables NO UTILIZADOS con cinta aislante.
- Pour éviter les court-circuits, couvrir les bornes des fils qui ne sont PAS utilisés avec de la bande isolante.

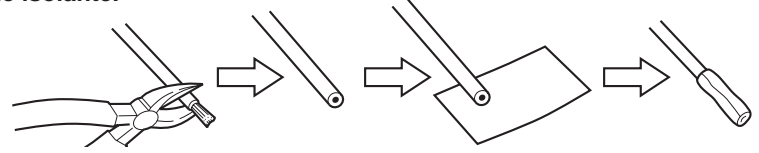

## B Connections Adding Other Equipment / Conexiones para añadir otros equipos / Raccordement pour ajouter d'autres appareils

You can connect an amplifier and other equipment to upgrade your car stereo system.

- Connect the remote lead (blue with white stripe) to the remote lead of the other equipment so that it can be controlled through this unit.

### For amplifier:

- Connect this unit's line-out terminals to the amplifier's line-in terminals.
- Disconnect the speakers from this unit, connect them to the amplifier. Leave the speaker leads of this unit unused.**
- You can switch off the built-in amplifier and send the audio signals only to the external amplifier(s) to get clear sounds and to prevent internal heat built-up inside the unit. See page 26 of the Instructions (separate volume).
- The line output level of this unit is kept high to maintain the hi-fi sounds reproduced from this unit.

When connecting an external amplifier to this unit, turn down the gain control on the external amplifier to obtain the best performance from this unit.

Usted podrá conectar un amplificador y otros equipos para mejorar el sistema estéreo de su automóvil.

- Conecte el conductor remoto (azul con rayas blancas) al conductor remoto del otro equipo para poderlo controlar a través de esta unidad.

### Para el amplificador:

- Conecte los terminales de salida de línea de esta unidad a los terminales de entrada de línea del amplificador.
- Desconecte los altavoces de esta unidad y conéctelos al amplificador. Deje los conductores de los altavoces de esta unidad sin usar.**
- Podrá desconectar el amplificador incorporado y enviar las señales de audio solamente al(los) amplificador(es) externo(s) para obtener sonidos nítidos y evitar que se caliente el interior de la unidad. Véase la página 26 de las instrucciones (volumen separado).
- El nivel de salida de línea de esta unidad permanece alto para que corresponda con los sonidos de alta fidelidad reproducidos por esta unidad.

Quando conecte un amplificador externo a esta unidad, disminuya el control de ganancia del amplificador externo para obtener un óptimo rendimiento de esta unidad.

Vous pouvez connecter un amplificateur ou autre appareil pour améliorer votre système autoradio.

- Connectez le fil de commande à distance (bleu avec bande blanche) au fil de commande à distance de l'autre appareil de façon qu'il puisse être commandé via cet appareil.

### Pour l'amplificateur:

- Raccordez les fiches de sortie ligne de cet appareil aux fiches d'entrée ligne de l'amplificateur.
- Déconnectez les enceintes de cet appareil et connectez-les à l'amplificateur. Laissez les fils d'enceintes de cet appareil inutilisés.**
- Vous pouvez désactiver l'amplificateur intégré et envoyer les signaux audio uniquement à un ou plusieurs amplificateurs extérieurs afin d'obtenir un son clair et pour éviter un échauffement interne de l'appareil. Référez-vous à la page 26 du mode d'emploi (volume séparé).
- Le niveau de sortie de ligne de cet appareil est maintenu à un niveau élevé pour maintenir une qualité Hi-Fi pour les sons reproduits par cet appareil.

Lors de la connexion d'un amplificateur extérieur à cet appareil, diminuez le réglage du gain sur l'amplificateur extérieur pour obtenir les meilleures performances de cet appareil.

## Amplifier / Amplificador / Amplificateur

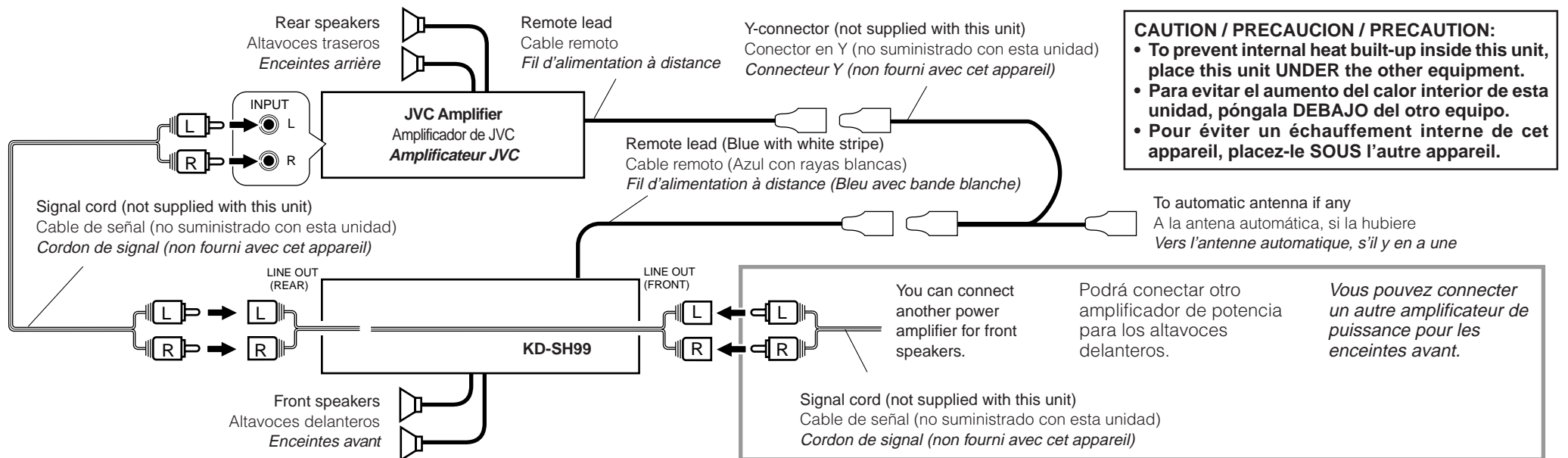

## Subwoofer (SUB WOOFER OUT) / Subwoofer (Salida de SUB WOOFER) / Caisson de grave (Sortie de caisson de grave)

You can connect a subwoofer through an amplifier to reinforce the bass.

- For their connections, refer to the instructions supplied with your subwoofer.

Usted podrá conectar un subwoofer a través de un amplificador para reforzar los graves.

- Con respecto a sus conexiones, refiérase a las instrucciones suministradas con sus subwoofer.

Vous pouvez connecter un caisson de grave par un amplificateur pour renforcer les graves.

- Pour la connexion, référez-vous aux instructions fournies avec le caisson de grave.

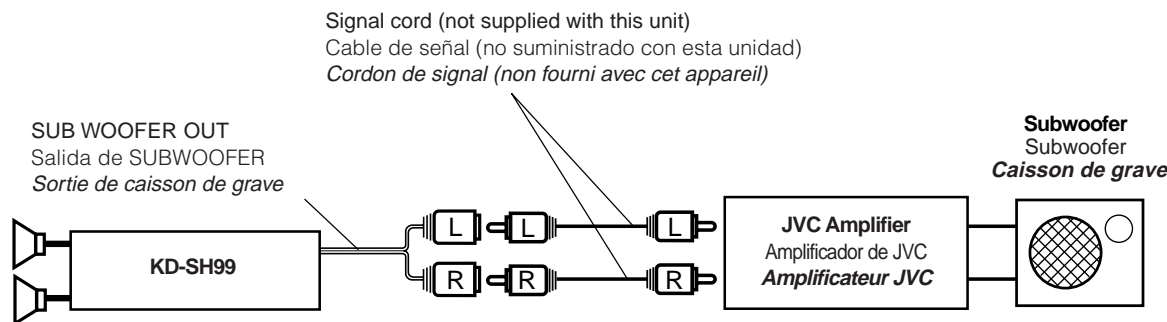

## DVD, VCR or TV / DVD, VCR o TV / DVD, Magnétoscope ou Téléviseur

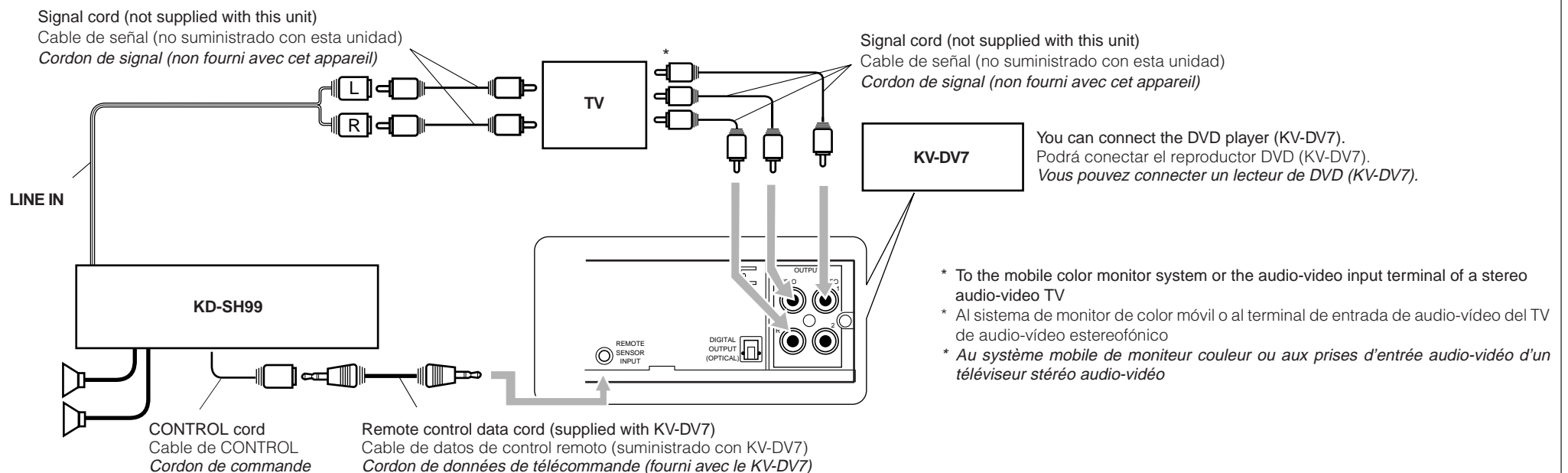



# JVC



**CD RECEIVER**

**KD-SH99**

ENGLISH

**RECEPTOR CON CD**

**KD-SH99**

ESPAÑOL

**RECEPTEUR CD**

**KD-SH99**

FRANÇAIS

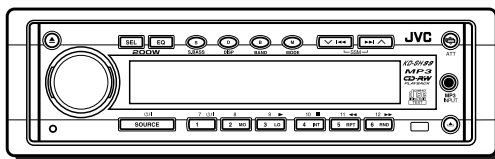
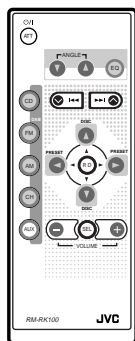
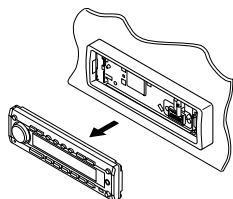

COMPACT  
disc  
DIGITAL AUDIO  
TEXT

CD-RW  
PLAYBACK

MP3

For installation and connections, refer to the separate manual.  
Para la instalación y las conexiones, refiérase al manual separado.  
Pour l'installation et les raccordements, se référer au manuel séparé.

## INSTRUCTIONS

MANUAL DE INSTRUCCIONES  
MANUEL D'INSTRUCTIONS

**For customer Use:**

Enter below the Model No. and Serial No. which are located on the top or bottom of the cabinet. Retain this information for future reference.

Model No. \_\_\_\_\_

Serial No. \_\_\_\_\_

LVT0654-001A

[J]

**IMPORTANTE (EE.UU.)**

Este equipo se ha sometido a todo tipo de pruebas y cumple con las normas establecidas para dispositivos de Clase B, de conformidad con la Parte 15 de las reglas de la FCC (Comisión Federal de Comunicaciones). Estas reglas están diseñadas para asegurar una protección razonable contra este tipo de interferencias en las instalaciones residenciales. Este equipo genera y utiliza energía de radiofrecuencia. Si no se instala y utiliza debidamente, es decir, conforme a las instrucciones, podrían producirse interferencias en radiocomunicaciones. Sin embargo, no se garantiza que estas interferencias no se produzcan en una instalación determinada. Si este equipo ocasiona interferencias en la recepción de radio o televisión, lo cual puede comprobarse mediante la conexión o desconexión del equipo, el problema podrá corregirse mediante una o una combinación de las siguientes medidas:

- Reoriente la antena receptora o cámbiela de lugar.
- Aumente la separación entre el equipo y el aparato receptor.
- Enchufe el equipo a una toma de corriente situada en un circuito distinto del aparato receptor.
- Consulte a su distribuidor o a un técnico experto en radio/televisión.

**AVISO IMPORTANTE PARA PRODUCTOS LASER****Precauciones:**

1. CLASS 1 LASER PRODUCT
2. **PELIGRO:** Radiación láser invisible cuando se abre o hay seguro de interbloqueo averiado o defectuoso. Evite la exposición directa a los haces.
3. **PRECAUCION:** No abra la cubierta superior. En el interior no hay piezas que pueda reparar el usuario. Solicite el servicio a personal de servicio debidamente cualificado.
4. **PRECAUCION:** Este reproductor de CD utiliza radiación láser invisible, sin embargo, está equipado con interruptores de seguridad para no emitir radiación al descargar los CD. Es peligroso cancelar los interruptores de seguridad.
5. **PRECAUCION:** El uso de controles, ajustes o procedimientos distintos de los especificados en el presente manual puede producir una peligrosa exposición a la radiación.

**Cómo reposicionar su unidad**

Pulse el botón de reposición en el panel frontal utilizando un bolígrafo o una herramienta similar.

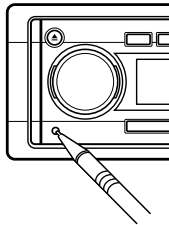
**Nota:**

*También se borrarán los ajustes preestablecidos por usted – como por ejemplo los canales preajustados o los ajustes de sonido.*

**PRECAUCION:**

No inserte NUNCA el dedo entre el panel de control y la unidad, pues podría quedar aprisionado y lastimarse. (Consulte la página 29).

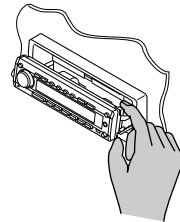
**ANTES DE USAR****\*Para fines de seguridad....**

- No aumente demasiado el nivel de volumen pues es muy peligroso conducir si no se escuchan los sonidos exteriores.
- Detenga el automóvil antes de efectuar cualquier operación complicada.

**\*Temperatura dentro del automóvil....**

*Si ha dejado el automóvil estacionado durante largo tiempo en un sitio cálido o frío, no opere la unidad hasta que se normalice la temperatura del habitáculo.*

Muchas gracias por la compra de un producto JVC. Como primer paso, por favor lea detenidamente este manual para comprender a fondo todas las instrucciones y obtener un máximo disfrute de esta unidad.

# CONTENIDO

Cómo reposicionar su unidad .....	2	<b>AJUSTES DEL SONIDO .....</b>	<b>21</b>
<b>UBICACION DE LOS BOTONES .....</b>	<b>4</b>	Ajuste del sonido .....	21
Panel de control .....	4	Refuerzo de los sonidos graves .....	21
Control remoto .....	5	Selección de los modos de sonido preajustados .....	22
Preparación del controlador remoto .....	6	Cómo almacenar sus propios ajustes de sonido .....	23
<b>OPERACIONES BASICAS .....</b>	<b>7</b>	<b>OTRAS FUNCIONES PRINCIPALES .....</b>	<b>24</b>
<b>OPERACIONES BASICAS DE LA RADIO ...</b>	<b>8</b>	Ajuste del reloj .....	24
Para escuchar la radio .....	8	Cambio de los ajustes generales (PSM) ...	24
Cómo almacenar emisoras en la memoria ...	9	Asignación de nombres a las fuentes .....	28
Cómo sintonizar una emisora preajustada ...	10	Cambio del ángulo del panel de control ...	29
<b>OPERACION DEL REPRODUCTOR DE CD ....</b>	<b>11</b>	Desmontaje del panel de control .....	30
Para reproducir un CD .....	11	<b>OPERACIONES DE LOS COMPONENTES EXTERIORES .....</b>	<b>31</b>
Localización de una pista o de un punto específico en un CD .....	12	Reproducción de los componentes exteriores .....	31
Selección de los modos de reproducción del CD .....	12	<b>OPERACION DEL CAMBIADOR DE CD ..</b>	<b>33</b>
Reproducción del CD Text .....	13	Reproducción de los discos compactos ...	33
Prohibición de la expulsión del disco .....	13	Selección de los modos de reproducción de CD .....	34
<b>INTRODUCCION DE MP3 .....</b>	<b>14</b>	<b>INFORMACION ADICIONAL .....</b>	<b>35</b>
¿Qué es MP3? .....	14	<b>LOCALIZACION DE AVERIAS .....</b>	<b>36</b>
Cómo se graban y reproducen los archivos MP3 .....	14	<b>MANTENIMIENTO .....</b>	<b>38</b>
<b>OPERACIONES DE MP3 .....</b>	<b>16</b>	Manipulación de los discos .....	38
Para reproducir un disco MP3 .....	16	<b>ESPECIFICACIONES .....</b>	<b>39</b>
Localización de un archivo o de un pasaje específico en un disco MP3 .....	17		
Selección de los modos de reproducción MP3 .....	20		

ESPAÑOL

## Acerca del modo de demostración (DEMO MODE)...

Cuando se expide de fábrica, esta unidad se entrega con "DEMO MODE" ajustado a "DEMO ON". La siguiente demostración, presentando las características principales de esta unidad, aparecerá automáticamente en la indicación si no se introduce ningún sonido durante 3 minutos. (Consulte la página 27).

- **MP3** : (Le permite reproducción de los discos MP3).
- **24bit DAC** : (Convertidor digital analógico de 24 bit: Brinda un sonido de alta calidad después de la conversión D/A).
- **HS TUNER** : (Sintonizador de alta sensibilidad: Permite una excelente recepción de las estaciones).
- **EQUALIZER** : (Le permite ajustar el sonido según sus preferencias).
- **SUB WOOFER** : (Le permite conectar un subwoofer y ajustar su nivel de salida).

## PRECAUCION sobre el ajuste del volumen

Los CDs producen muy poco ruido al compararse con otras fuentes. Si ajusta el nivel de volumen para el sintonizador, por ejemplo, los altavoces podrían dañarse debido a un repentino aumento del nivel de salida. Por lo tanto, antes de reproducir un disco, disminuya el volumen y ajústelo al nivel deseado durante la reproducción.



# UBICACION DE LOS BOTONES

## Panel de control

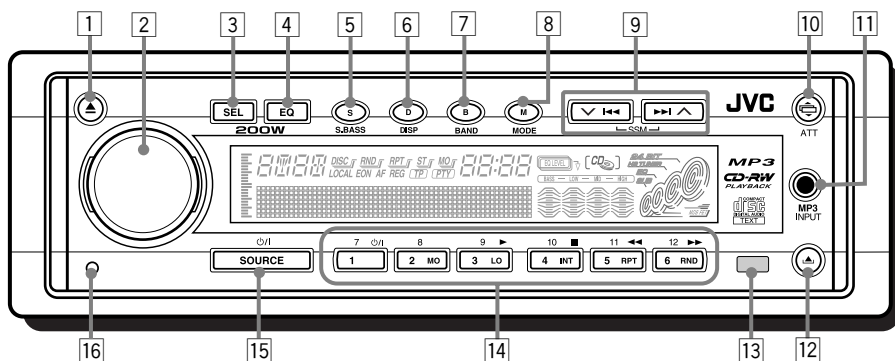

- 1 Botón ▲ (expulsión)
- 2 Dial de control
- 3 Botón SEL (selección)
- 4 Botón EQ (ecualización)
- 5 Botón S.BASS (S) (super graves)
- 6 Botón DISP (D) (indicación)
- 7 Botón BAND (B)
- 8 Botón MODE (M)
- 9 Botones ▼ ◀▶▶▶ ▲
  - También funcionan como botones SSM cuando se los pulsa conjuntamente.
- 10 Botón ATT (ángulo/atenuador)
- 11 Toma MP3 INPUT
- 12 Botón ▲ (liberación del panel de control)
- 13 Sensor remoto
- 14 Botones numéricos
  - Botón MO (monofónico)
  - Botón LO (local)
  - Botón INT (intro scan)
  - Botón RPT (repetición)
  - Botón RND (aleatoria)
  - Botones de funcionamiento del componente de DVD/video
- 15 Botón SOURCE (en espera/encendido)
- 16 Botón de reposición

### Cómo utilizar MODE (M):

Si pulsa MODE (M), este botón funcionará como el botón de modo y la unidad accederá al modo de funciones cada vez que los botones numéricos y los botones ◀▶▶▶ actúen como botones de funciones diferentes.

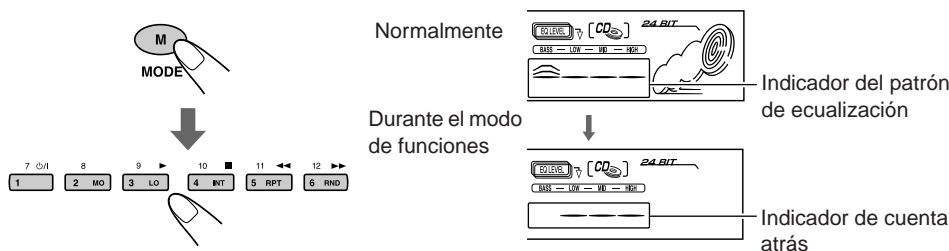

Para volver a usar estos botones como botones numéricos y botones ◀▶▶▶ después de haber pulsado MODE (M), espere durante 5 segundos sin pulsar ningún botón numérico, hasta que se cancele el modo de funciones.

- Pulsando MODE (M) otra vez también se cancela el modo de funciones.



# Control remoto

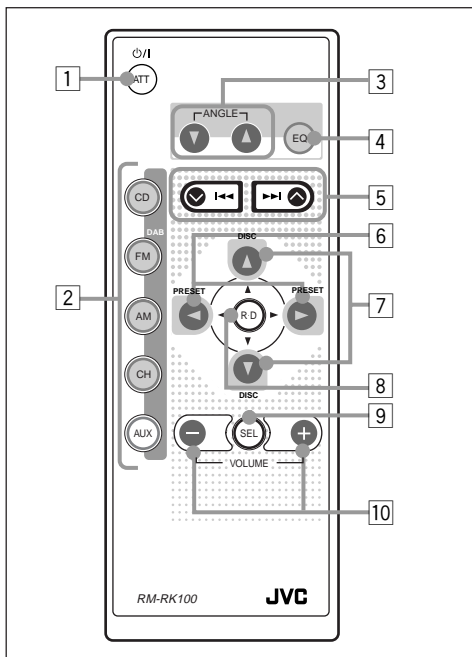

- 1 • La unidad se enciende si es pulsado estando la unidad apagada.
- La unidad se apaga si pulsa y mantiene pulsado hasta que aparezca "SEE YOU" en la indicación.
- El nivel de volumen disminuye si pulsa de manera breve y "ATT" destella en la indicación. Vuelva a pulsar volver al volumen anterior.
- 2 • CD : Selecciona el reproductor de CD.
- FM : Selecciona el sintonizador de FM. Cada vez que pulsa el botón, la banda de FM cambia (FM1, FM2 y FM3).
  - No funciona como el botón DAB.
- AM : Selecciona el sintonizador de AM.
- CH : Selecciona el cambiador de CD.\*
- AUX : Selecciona los componentes exteriores. Cada vez que pulsa el botón, "AUX INPUT" y "LINE INPUT" se seleccionan alternativamente.
- 3 El ángulo del panel de control cambia en cuatro posiciones.
- 4 Selecciona los modos de sonido. Cada vez que pulsa el botón, los modos de sonido cambian.

- 5 • Busca estaciones mientras escucha la radio.
- Avanza o retrocede hasta la pista/el archivo si lo mantiene presionado mientras escucha cualquier disco.
- Salta al principio de la próxima pista/el archivo o retrocede al principio de la pista/del archivo actual (o de la anterior) si lo presiona brevemente mientras escucha cualquier disco. (Consulte las páginas 12 y 17).
- 6 • Cambia el número del canal preajustado mientras está escuchando la radio. Cada vez que pulsa el botón, el número del canal preajustado cambia, y se sintoniza la emisora seleccionada.
- Salta al primer archivo del directorio siguiente o al primer archivo del directorio anterior si lo presiona y mantiene presionado mientras se está escuchando un disco MP3. (Consulte la página 18).
- Salta al primer archivo del directorio siguiente o al primer archivo del directorio anterior del nivel mismo de la jerarquía si lo presiona brevemente mientras se está escuchando un disco MP3. (Consulte la página 19).
- 7 • Cambia el número de disco mientras está escuchando el cambiador de CD. Cada vez que pulsa el botón, el número de disco cambia, y se inicia la reproducción del disco seleccionado.
- Salta al primer archivo de un directorio de un nivel alto de la jerarquía o de un nivel más bajo de la jerarquía si lo presiona brevemente mientras se está escuchando un disco MP3. (Consulte la página 19).
- 8 Salta al directorio raíz mientras se está escuchando un disco MP3. (Consulte la página 19).
- 9\*\* Selecciona los ítems de ajuste de sonido. Cada vez que pulsa el botón, los ítems cambian.
- 10\*\* • Cambia el volumen.
- Ajusta el modo de sonido (después de pulsar SEL).

\* No podrá seleccionarlo como fuente de reproducción sin haber conectado el cambiador de CD.

\*\* Estos botones no funcionan para ajustar el modo de ajuste preferido.



# Preparación del controlador remoto

Antes de emplear el controlador remoto:

- Apunte el controlador remoto directamente hacia el sensor remoto de la unidad principal. Asegúrese de que no haya obstáculos en el camino.

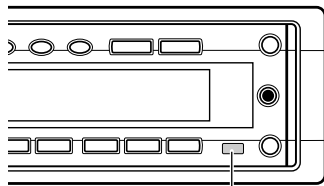

Sensor remoto

- No exponga el sensor remoto a la luz intensa (luz solar directa o iluminación artificial).

## Instalación de la pila

Cuando los límites de alcance o la efectividad del controlador remoto se reduce, reemplace la pila.

### 1. Retire el portapila.

- 1) Extráigalo en la dirección indicada por la flecha utilizando un bolígrafo u otra herramienta similar.
- 2) Retire el portapila.

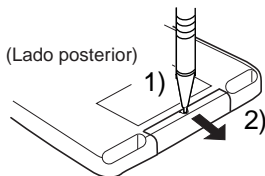

### 2. Coloque la pila.

Introduzca la pila en el portapila con el lado + dirigido hacia arriba, de manera que quede asegurada dentro del mismo.

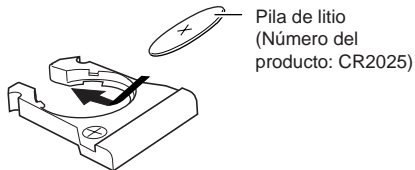

### 3. Vuelva a colocar el portapila.

Inserte nuevamente el portapila empujándolo hasta escuchar un chasquido.

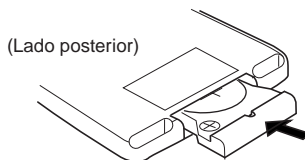

#### ADVERTENCIA:

- *Guarde la pila fuera del alcance de los niños. Si llega a ser ingerida, acuda inmediatamente al médico.*
- *No recargue, cortocircuite, desarme ni caliente la pila, ni las arroje al fuego. Cualquiera de estas acciones podrá hacer que la pila desprenda calor, se agriete o provoque un incendio.*
- *No mezcle pila con otros objetos de metal. Si lo hace, la pila podrían desprender calor, agrietarse o provocar un incendio.*
- *Cuando descarte o almacene la pila, envuélvalas con una cinta y aíslelas. Si no lo hace, podrían desprender calor, agrietarse o provocar un incendio.*
- *No saque la pila con una aguja de metal. Si lo hace, la pila podría desprender calor, agrietarse o provocar un incendio.*

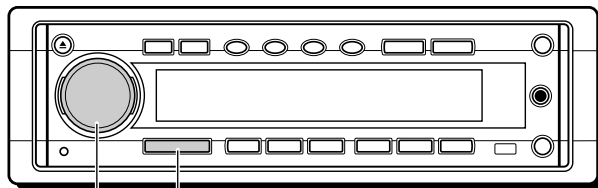

**Nota:**

Cuando utilice esta unidad por primera vez, ponga el reloj incorporado en hora; consulte la página 24.

## 1 Encienda la unidad y seleccione la fuente.

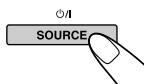

La unidad se enciende al pulsar el botón por primera vez. Luego cada vez que pulsa el botón, la fuente cambia de la siguiente manera:

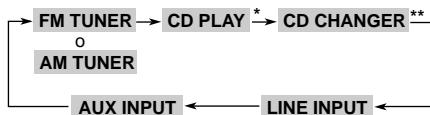

\* Si no hay un disco en la ranura de carga, no podrá seleccionar CD como fuente de reproducción.

\*\* Si el cambiador de CD no está conectado, no lo podrá seleccionar como fuente de reproducción.

Para operar el sintonizador (FM o AM), consulte las páginas 8 – 10.

Para reproducir un CD, consulte las páginas 11 – 13.

Para reproducir un disco MP3, consulte las páginas 16 – 20.

Para operar los componentes exteriores (AUX INPUT y LINE INPUT), consulte las páginas 31 – 32.

Para operar el cambiador de CD, consulte las páginas 33 – 34.

## 2 Ajuste el volumen.

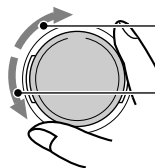

Para aumentar el volumen.

Para reducir el volumen.

Aparece el nivel de volumen.

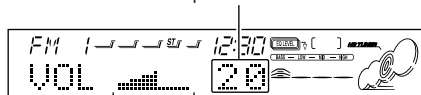

Indicador de nivel de volumen

**Nota:**

Después de ajustar el volumen, podrá presionar la perilla de control para introducirla y evitar operaciones no intencionadas.

Para volverla a utilizar, haga salir la perilla de control presionándola otra vez.

## 3 Ajuste el sonido según se desee. (Consulte la página 21).

### Para disminuir el volumen en un instante

Pulse y mantenga pulsado / ATT por un tiempo breve mientras está escuchando cualquier fuente. “ATT” comienza a destellar en la indicación, y el nivel de volumen disminuirá en un instante.

Para regresar al nivel de volumen anterior, vuelva a presionar brevemente el botón.

- Si gira el dial de control en sentido horario, también se podrá restablecer el sonido.

### Para apagar la unidad

Pulse y mantenga pulsado SOURCE hasta que aparezca “SEE YOU” en la indicación.

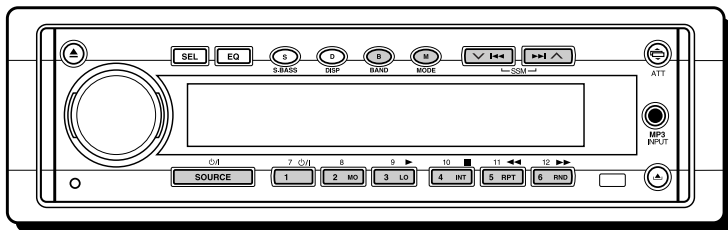

## Para escuchar la radio

Podrá sintonizar una determinada emisora mediante búsqueda automática o búsqueda manual.

### Para buscar una emisora automáticamente: Búsqueda automática

#### 1 Seleccione la banda (FM1 – 3, AM).

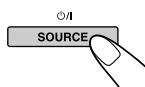

1 Pulse SOURCE repetidamente para seleccionar el sintonizador como fuente.

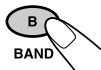

2 Si es necesario, pulse BAND (B) repetidamente para seleccionar FM o AM. Cada vez que pulsa el botón, la banda cambia de la siguiente manera:

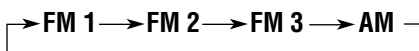

Aparece la banda seleccionada.

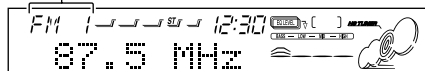

**Nota:**

Este receptor tiene tres bandas FM (FM1, FM2, FM3). Podrá usar cualquiera de ellas para escuchar un radiodifusión en FM.

#### 2 Comience la búsqueda de la emisora.

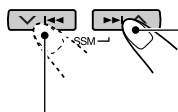

Pulse para buscar emisoras de frecuencias más altas.

Pulse para buscar emisoras de frecuencias más bajas.

La búsqueda se interrumpe cada vez que se recibe una emisora.

Para cancelar la búsqueda antes de recibir una emisora, pulse el mismo botón que el pulsado para la búsqueda.

### Para sintonizar sólo emisoras FM con señales fuertes

- 1 Pulse MODE (M) para entrar en el modo de funciones mientras se está escuchando un programa en FM.
- 2 Pulse LO (local) mientras se encuentra en el modo de funciones para que el indicador LOCAL se encienda en la indicación. Esta función acciona únicamente mientras se están buscando emisoras de FM, incluyendo el preajuste SSM. Cada vez que pulsa el botón, el indicador LOCAL se enciende y apaga alternativamente.

### Para buscar una emisora manualmente: Búsqueda manual

#### 1 Seleccione la banda (FM1 – 3, AM).

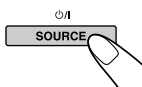

1 Pulse SOURCE repetidamente para seleccionar el sintonizador como fuente.



2 Si es necesario, pulse BAND (B) repetidamente para seleccionar FM o AM. Cada vez que pulsa el botón, la banda cambia de la siguiente manera:

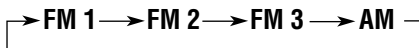

**Nota:**

Este receptor tiene tres bandas FM (FM1, FM2, FM3). Podrá usar cualquiera de ellas para escuchar un radiodifusión en FM.



**2** Pulse y mantenga pulsado **▶▶** **▲** o **▼** **◀◀** hasta que “M” (manual) comience a destellar en la indicación.

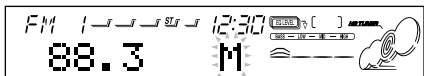
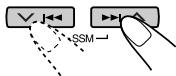

**3** Sintone la emisora deseada mientras “M” está destallando.

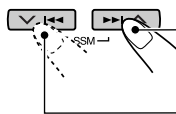

Pulse **▶▶** **▲** para sintonizar emisoras de frecuencias más altas.

Pulse **▼** **◀◀** para sintonizar emisoras de frecuencias más bajas.

- Si aparta su dedo del botón, el modo manual se desactivará automáticamente después de 5 segundos.
- Si mantiene el botón pulsado, la frecuencia cambiará continuamente hasta soltarlo.

### Cuando una radiodifusión en FM estéreo sea difícil de recibir:

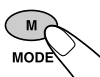

**1** Pulse MODE (M) para entrar en el modo de funciones mientras se está escuchando un programa en FM estéreo.

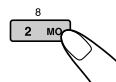

**2** Pulse MO (monofónico) mientras se encuentra en el modo de funciones para que el indicador MO se enciende en la indicación.

- Cada vez que pulsa el botón, los indicadores MO y ST (estéreo) se encienden alternativamente.

Se enciende cuando se recibe un programa FM en estéreo.

El indicador MO se enciende.



Cuando el indicador MO se enciende en la indicación, el sonido escuchado se vuelve monofónico, pero se consigue mejorar la recepción (el indicador ST se apaga).

## Cómo almacenar emisoras en la memoria

Las emisoras podrán almacenarse en la memoria mediante uno de los dos métodos siguientes.

- Preajuste automático de emisoras FM: SSM (Memoria secuencia de las emisoras más fuertes)
- Preajuste manual de ambas emisoras FM y AM

### Preajuste automático de emisoras FM: SSM

Pueden preajustarse 6 emisoras FM locales en cada banda FM (FM1, FM2 y FM3).

**1** Seleccione la FM banda (FM1 – 3) en que desea almacenar las emisoras FM.

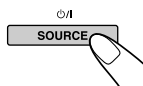

**1** Pulse SOURCE **0/1** repetidamente para seleccionar el sintonizador como fuente.



**2** Si es necesario, pulse BAND (B) repetidamente para seleccionar la FM banda. Cada vez que pulsa el botón, la banda de FM cambia de la siguiente manera:

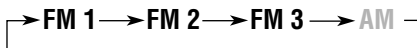

**2** Pulse y mantenga pulsado ambos botones durante más de 2 segundos.

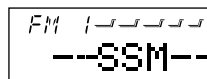
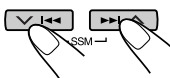

Aparece y se mantiene visualizado “SSM” hasta finalizar el preajuste automático.

Las emisoras FM locales con las señales más intensas serán exploradas y almacenadas automáticamente en el número de banda seleccionado (FM1, FM2 o FM3).

Estas emisoras quedan preajustadas en los botones — No. 1 (frecuencia más baja) a No. 6 (frecuencia más alta).

Cuando finalice el preajuste automático, se sintonizará automáticamente la emisora almacenada en el botón número 1.



## Preajuste manual

Podrá preajustar manualmente hasta 6 emisoras en cada banda (FM1, FM2, FM3 y AM).

Ej.: Almacenamiento de una emisora FM de 88,3 MHz en el número de preajuste 1 de la banda FM1

### 1 Seleccione la banda (FM1 – 3, AM) en que desea almacenar las emisoras (en este ejemplo, FM1).

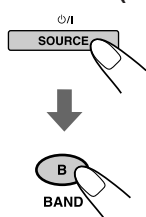

- 1 Pulse SOURCE  $\phi/I$  repetidamente para seleccionar el sintonizador como fuente.
- 2 Si es necesario, pulse BAND (B) repetidamente para seleccionar FM1. Cada vez que pulsa el botón, la banda cambia de la siguiente manera:

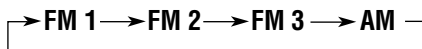

### 2 Sintonice la emisora de 88,3 MHz.

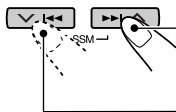

Pulse  $\blacktriangleright \blacktriangleleft$   $\blacktriangle$  para sintonizar emisoras de frecuencias más altas.

Pulse  $\blacktriangledown \blacktriangleleft \blacktriangleright$  para sintonizar emisoras de frecuencias más bajas.

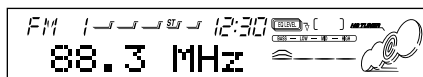

### 3 Pulse y mantenga pulsado el botón numérico (en este ejemplo, 1), durante más de 2 segundos.



"P1" destella durante unos instantes.

### 4 Repita el procedimiento de arriba para almacenar otras emisoras en los otros números de preajuste.

#### Notas:

- La emisora preajustada previamente se borra cuando se almacena una emisora nueva en el mismo número de preajuste.
- Si se deja de suministrar energía al circuito de la memoria (por ejemplo, durante el reemplazo de la pila) se borrarán todas las emisoras preajustadas. Si así sucede, vuelva a preajustar las emisoras.

## Cómo sintonizar una emisora preajustada

Las emisoras preajustadas pueden sintonizarse fácilmente.

Tenga presente que primero deberá almacenar las emisoras. Si todavía no lo ha hecho, consulte "Cómo almacenar emisoras en la memoria" en la página 9.

### 1 Seleccione la banda (FM1 – 3, AM).

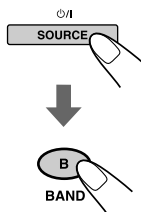

- 1 Pulse SOURCE  $\phi/I$  repetidamente para seleccionar el sintonizador como fuente.
- 2 Si es necesario, pulse BAND (B) repetidamente para seleccionar FM o AM. Cada vez que pulsa el botón, la banda cambia de la siguiente manera:

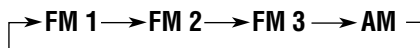

### 2 Seleccione el número (1 – 6) en que desea preajustar la emisora.

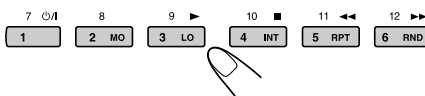

**Si la calidad del sonido disminuye y el efecto estereofónico se pierde mientras está escuchando una emisora FM...**

En algunas áreas, las emisoras adyacentes podrían interferir entre sí. Si se produce este tipo de interferencias, esta unidad puede atenuar los ruidos parásitos (ajuste inicial de fábrica). Sin embargo, en este caso, la calidad del sonido se degrada y también se pierde el efecto estereofónico.

Si prefiere que la calidad del sonido no se degrade y que el efecto estereofónico se mantenga en lugar de eliminar los ruidos parásitos, consulte "Para cambiar la selectividad del sintonizador de FM – IF FILTER" en la página 27.

**Cuando utilice esta unidad en un área que no sea Norteamérica o Sudamérica:**

Deberá cambiar los intervalos entre canales AM/FM. Consulte "Cambio de los intervalos entre canales AM/FM – AREA" en las páginas 26 y 27.

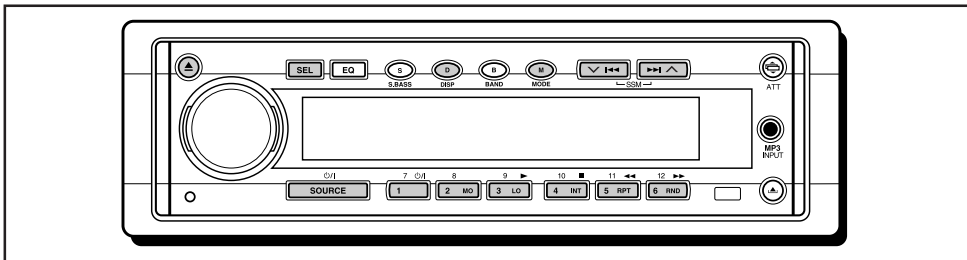

Cuando se reproduce un disco MP3, refiérase también a “OPERACIONES DE MP3” en las páginas 16 a 20.

## Para reproducir un CD

### 1 Abra la ranura de carga.



El panel de control se mueve hacia abajo, y aparece la ranura de carga.

**Nota:** Cuando hay un componente exterior conectado a la toma de entrada MP3 (MP3 INPUT), preste atención en el manejo del CD.

### 2 Inserte un disco en la ranura de carga.

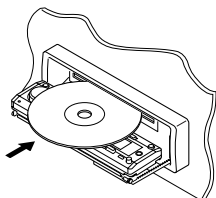

La unidad introduce el disco, el panel de control vuelve a la posición anterior (consulte la página 29), y el CD comienza a reproducirse automáticamente.

• Todas las pistas del disco se reproducirán

repetidamente hasta que usted pare la reproducción —Reproducción repetida de todas las pistas.

**Nota:** No inserte ningún disco de 8 cm en la ranura de carga debido a que no podrá quedar atascado en el interior.

La indicación cambia para mostrar lo siguiente:

--- CDPLAY

10 63' 18"

Número total de pista del disco insertado

Tiempo de reproducción total del disco insertado

01 00' 02"

Pista actual

Tiempo de reproducción transcurrido

### Notas:

- Cuando hay un disco en la ranura de carga, se iniciará su reproducción del CD al seleccionar “CD” como fuente pulsando SOURCE /1.
- Cuando el disco esté insertado al revés, el disco será expulsado automáticamente.
- Cuando usted reproduce el CD Text, aparecerán en la indicación el título del disco y el nombre del ejecutante. Luego aparecerá el título de la pista actual, seguido por el número de pista y el tiempo de reproducción transcurrido. Consulte también “Reproducción del CD Text” (página 13) y “Selección del modo de desplazamiento – SCROLL” (página 26).

Si un CD Text incluye mucha información de texto, una parte puede no aparecer en la indicación.

- También se interrumpirá la reproducción del CD si usted cambia la fuente (si que el disco sea expulsado).

### Para interrumpir la reproducción y expulsar el disco

Pulse .

Se interrumpe la reproducción del CD, el panel de control se mueve hacia abajo, y el disco es expulsado automáticamente de la ranura de carga.

**Para mover el panel de control hacia arriba,** pulse otra vez.

- Si mantiene la ranura de carga abierta durante un minuto (o 30 segundos cuando haya expulsado el disco con la llave de encendido en la posición “OFF”), sonará un pitido y el panel de control volverá a la posición anterior. Preste atención para que el disco ni sus dedos queden aprisionados entre el panel de control y la unidad.

### Nota:

Si no saca el disco expulsado en unos 15 segundos, será reinsertado automáticamente en la ranura de carga para protegerlo del polvo. (En este caso no se reproduce el CD).



## Localización de una pista o de un punto específico en un CD

Para efectuar la búsqueda progresiva o regresiva de las pistas

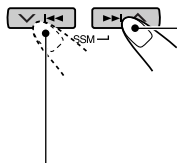

Pulse y mantenga pulsado ►► ▲ mientras se está reproduciendo el disco para la búsqueda progresiva de las pistas.

Pulse y mantenga pulsado ▼◄◄ mientras se está reproduciendo el disco para la búsqueda regresiva de las pistas.

Para seleccionar las pistas siguientes o anteriores

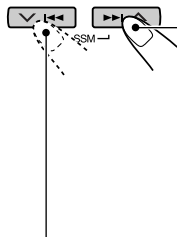

Pulse ►►► ▲ por un tiempo breve mientras se está reproduciendo un disco, para saltar al comienzo de la pista siguiente. Cada vez que pulsa el botón consecutivamente, se localiza el comienzo de las pistas siguientes y se efectúa la reproducción.

Pulse ▼◄◄◄ por un tiempo breve mientras se está reproduciendo un disco, para regresar al comienzo de la pista actual. Cada vez que pulsa el botón consecutivamente, se localiza el comienzo de las pistas anteriores y se efectúa la reproducción.

Para seleccionar directamente una determinada pista

Pulse el botón de número correspondiente al número de pista que desea reproducir.



- Para seleccionar un número de pista del 1 – 6: Pulse ligeramente 1 (7) – 6 (12).
- Para seleccionar un número de pista del 7 – 12: Pulse y mantenga pulsado 1 (7) – 6 (12) durante más de 1 segundo.

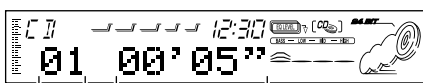

Número de pista Tiempo de reproducción transcurrido

## Selección de los modos de reproducción del CD

Para reproducir las pistas de forma aleatoria (Reproducción aleatoria)

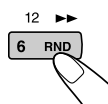
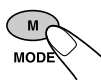

- 1 Pulse MODE (M) mientras se está reproduciendo un disco. La unidad entra en el modo de funciones.
- 2 Pulse RND (aleatoria) mientras se encuentra en el modo de funciones para que el indicador RND se encienda en la indicación. Luego, cada vez que pulsa RND, el modo de reproducción aleatoria se activa y desactiva alternativamente.

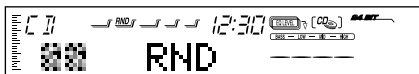

Cuando se activa el modo aleatorio, el indicador RND se enciende en la indicación y se empieza a reproducir la pista seleccionada al azar.

Para reproducir la pista actual repetidamente (Reproducción repetida de una pista)

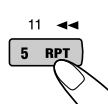
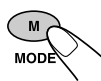

- 1 Pulse MODE (M) mientras se está reproduciendo un disco. La unidad entra en el modo de funciones.
- 2 Pulse RPT (repetición) mientras se encuentra en el modo de funciones para que el indicador RPT se encienda en la indicación. Luego, cada vez que pulsa RPT, la reproducción repetida de una pista se activa y desactiva alternativamente.
  - Cuando desactive la reproducción repetida de una pista, se activará la reproducción repetida de todas las pistas.





## Para reproducir sólo las introducciones musicales (Intro-Scan)

Podrá reproducir secuencialmente los primeros 15 segundos de cada pista.

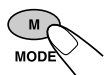

1 Pulse MODE (M) mientras se está reproduciendo un disco. La unidad entra en el modo de funciones.

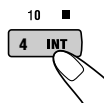

2 Pulse INT (intro scan) mientras se encuentra en el modo de funciones, para que aparezca "INT" en la indicación. Luego, cada vez que pulsa INT, el modo de reproducción "Intro-Scan" se activa y desactiva alternativamente.

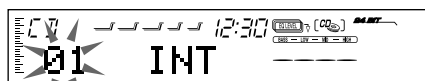

Número de pista de la pista que está siendo reproducida

## Reproducción del CD Text

En el CD Text, se ha grabado cierta información relacionada con el disco (el título del disco, su ejecutante y título de pista).

Podrá visualizar esta información del disco en la indicación.

### 1 Seleccione el modo de indicación de texto mientras reproduce un CD Text.



Cada vez que usted pulsa el botón, la indicación cambia de la manera siguiente:

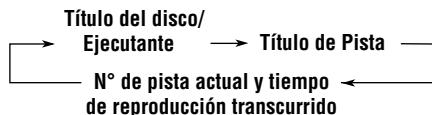

### Notas:

- En la indicación se muestran simultáneamente hasta 10 caracteres, efectuándose el desplazamiento si hay más de 10. Consulte también "Selección del modo de desplazamiento – SCROLL" en la página 26.
- Si pulsa DISP (D) mientras se está reproduciendo un CD convencional, aparecerá "NO NAME" para el título del disco/ejecutante y el título de la pista.

## Prohibición de la expulsión del disco

Es posible inhibir la expulsión del disco y bloquear el disco dentro de la ranura de carga.

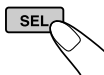

Mientras pulsa SEL (selección), pulse y mantenga pulsado ▲ durante más de 2 segundos.



"NO EJECT" destella en la indicación durante aproximadamente 5 segundos, y el disco queda bloqueado para que no pueda expulsarse.



### Nota:

Si pulsa ▲ durante la prohibición de la expulsión del disco, el panel de control se moverá hacia abajo pero no se podrá expulsar el disco.

Para mover el panel de indicación hacia arriba, pulse ▲.

**Para cancelar la prohibición y desbloquear el disco,** pulse y mantenga pulsado ▲ otra vez durante más de 2 segundos mientras pulsa SEL.

"EJECT OK" destella en la indicación durante aproximadamente 5 segundos, y el disco queda desbloqueado.

## ¿Qué es MP3?

MP3 es abreviatura de Motion Picture Experts Group (MPEG) Audio Layer 3. El MP3 es simplemente un formato de archivo con una relación de compresión de datos de 1:10 (128 Kbps\*). Esto significa que utilizando el formato MP3, un CD-R o CD-RW puede contener un volumen de datos equivalente a 10 veces el de un CD común.

\* La velocidad de bits es el número promedio de bits que consume un segundo de datos de audio. La unidad usada es Kbps (1000 bits/segundo). Para obtener la mejor calidad de audio, escoja una velocidad de bits superior. La velocidad de bits de uso más extendido es 128 Kbps.

Esta unidad incorpora un decodificador MP3. Usted podrá reproducir archivos (pistas) MP3 grabados en discos CD-R, CD-RW y CD-ROM.

### Compatible con ID3v1

En un archivo MP3 se pueden almacenar datos de información adicional, como título de álbum, nombre del artista, título de la canción, año de grabación, género musical y un breve comentario.

Esta unidad puede visualizar ID3v1 tags (nombre del álbum, nombre del artista y título de la canción) en la indicación.

- Algunos caracteres no pueden ser mostrados correctamente.
- Esta unidad no es compatible con ID3v2.

#### Otras características principales de esta unidad:

- Número máximo de los niveles de la jerarquía: 8
- Número máximo de directorios/archivos: 255 (Total)
- Caracteres disponibles: A–Z, 0–9, \_ (subrayado)
- Número máximo de caracteres por nombre de archivo (ISO 9660 Nivel 1): 12 (incluyendo marca de separación—“.” y código de extensión—“mp3”)
- (ISO 9660 Nivel 2): 31 (incluyendo marca de separación—“.” y código de extensión—“mp3”)
- Número máximo de caracteres por nombre de directorio: 31

### Precauciones cuando se graban archivos MP3 en un CD-R o CD-RW

Esta unidad sólo puede leer archivos MP3 grabados en un formato que cumpla con ISO 9660 Nivel 1 o Nivel 2.

## Cómo se graban y reproducen los archivos MP3

Utilizando terminología PC, se puede decir que los “archivos (pistas)” MP3 se pueden grabar en “directorios (carpetas)”.

Durante la grabación, la disposición de los archivos y directorios se pueden realizar de manera similar a la de archivos y directorios/carpetas de datos de ordenador.

La “raíz” es similar a la raíz de un árbol. Cada uno de los archivos y directorios pueden estar enlazados con la raíz y accederse desde ella. De conformidad con ISO 9660, la profundidad máxima admisible de directorios anidados —llamados “jerarquía”—es ocho (incluyendo el directorio raíz).

El orden de reproducción, el orden de búsqueda de archivos, y el orden de búsqueda de directorios de los archivos MP3 grabados en un disco se determinan mediante la aplicación de escritura (o codificación); por consiguiente, el orden de reproducción podría ser diferente del pretendido por usted durante la grabación de los directorios y archivos.

En la ilustración de la página siguiente se muestra un ejemplo de cómo se graban los archivos MP3 en un CD-R o CD-RW, de cómo se reproducen, y de cómo se realiza la búsqueda en esta unidad.

#### Notas:

- La unidad puede leer un CD-ROM que contiene archivos MP3. No obstante, si hay archivos distintos de MP3 junto con archivos MP3, la unidad tardará más tiempo en escanear el disco. También podría producirse un fallo de funcionamiento.
- La unidad no puede leer ni reproducir un archivo MP3 que no tenga el código de extensión—mp3.
- La unidad no es compatible con Playlist\*\*.

\*\* Un playlist es un simple archivo de texto, usado en un PC, que permite a los usuarios escoger su propio orden de reproducción sin cambiar la disposición física de los archivos.



## Configuración del directorio/archivo MP3

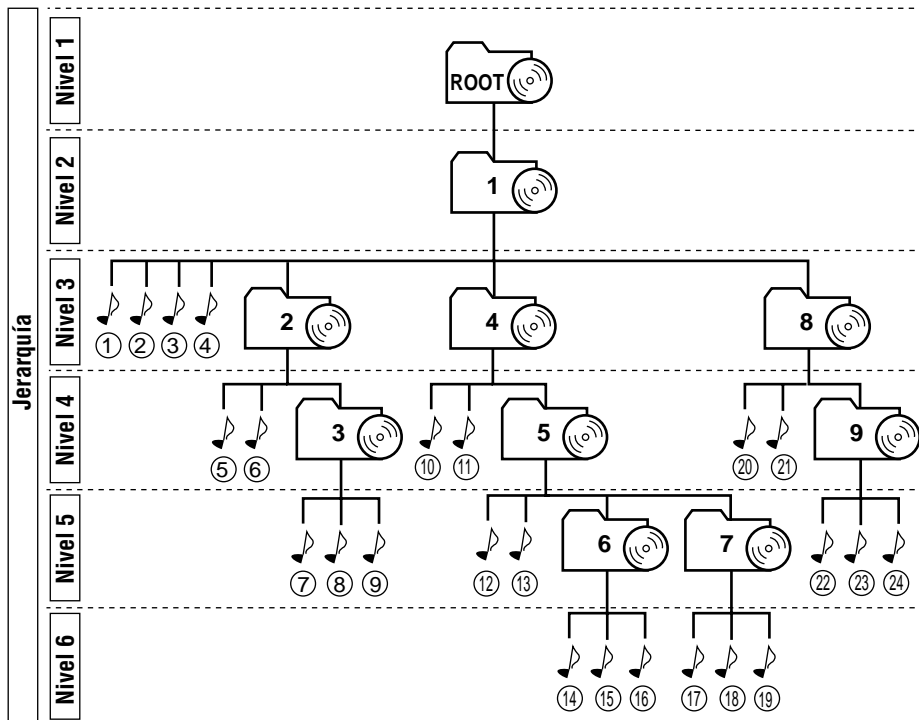

	: Raíz
	: Directorios
	: Archivos MP3

### Notas:

- De conformidad con ISO 9660, el número máximo de los niveles de la jerarquía es ocho, incluyendo el directorio raíz.
- Cuando se cargue un disco multisesión, sólo se podrá reproducir el contenido de la última sesión.

## Orden de reproducción/búsqueda MP3 (página 17)

- Los números incluidos dentro de un círculo junto a los archivos MP3 (🎵) indican el orden de reproducción y el orden de búsqueda de los archivos MP3. Normalmente, esta unidad reproduce los archivos MP3 en el orden de grabación.
- Los números incluidos dentro de los directorios indican el orden de reproducción y el orden de búsqueda de directorios de un disco MP3. Normalmente esta unidad reproduce los archivos MP3 incluidos en los directorios en el orden de grabación.

## Desplazamiento entre directorios (página 19)

Usted puede ir a otro directorio en el nivel mismo de la jerarquía (por ejemplo, desde el Directorio 3, usted puede ir al Directorio 5 ó 9), o en un nivel diferente de la jerarquía diferente (por ejemplo, del Directorio 5, puede ir al Directorio 4 ó 6).

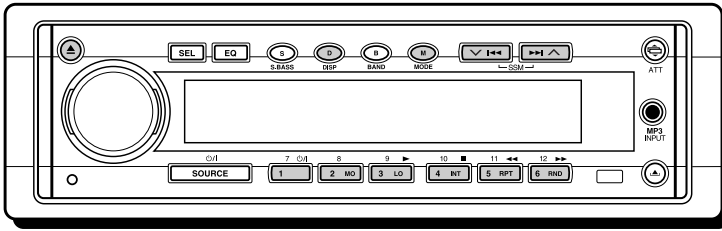

Refiérase también a “OPERACION DEL REPRODUCTOR DE CD” en las páginas 11 a 13.

## Para reproducir un disco MP3

### 1 Abra la ranura de carga.



El panel de control se mueve hacia abajo, y aparece la ranura de carga.

### 2 Inserte un disco MP3 en la ranura de carga.

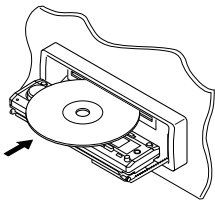

La unidad introduce el disco, el panel de control vuelve a la posición anterior (consulte la página 29) y la reproducción se inicia automáticamente.

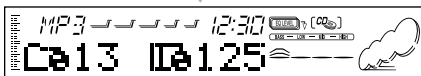

Ej.: Cuando el disco contiene 13 directorios y 125 archivos MP3.

Una vez finalizada la comprobación del archivo, la reproducción se inicia automáticamente desde el primer archivo del directorio inicial. La indicación cambia para mostrar lo siguiente:

- Cuando se selecciona “TAG ON” (ajuste inicial: consulte la página 27)

Nombre del archivo/nombre del artista (nombre del directorio)\* →  
Título de pista (nombre del archivo)\* →  
Tiempo de reproducción transcurrido

\* Si el archivo MP3 no tiene ID3 tags, el nombre del directorio y el nombre del archivo se aparecen.

- Cuando se selecciona “TAG OFF” Aparece el nombre del directorio y el nombre del archivo.

#### Notas:

- Todas las pistas del disco se reproducirán repetidamente hasta que usted pare la reproducción—Reproducción repetida de todas las pistas.
- Los discos MP3 requieren un tiempo de lectura\*\* más largo. (Difiere según la complejidad de la configuración del directorio/archivo).

\*\* El tiempo de lectura es el tiempo que tarda la unidad en escanear o verificar en el disco, los archivos e información de los archivos.





## Para cambiar la información visualizada



Mientras se está reproduciendo un archivo MP3, es posible cambiar la información del archivo visualizada en la indicación.

Cada vez que pulsa DISP (D), la indicación cambia y muestra lo siguiente:

- Cuando se selecciona “TAG ON” (ajuste inicial: consulte la página 27)

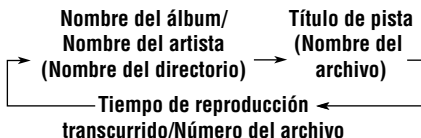

\* Si el archivo MP3 no tiene ID3 tags, el nombre del directorio y el nombre del archivo se aparecen.

- Cuando se selecciona “TAG OFF”

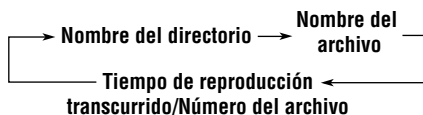

### Nota:

- En la indicación se muestran simultáneamente hasta 10 caracteres, efectuándose el desplazamiento si hay más de 10. Consulte también “Selección del modo de desplazamiento – SCROLL” en la página 26.

## Para interrumpir la reproducción y expulsar el disco

Pulse ▲.

La reproducción se interrumpe, el panel de control se mueve hacia abajo, y el disco es expulsado automáticamente de la ranura de carga.

## Localización de un archivo o de un pasaje específico en un disco MP3

### Para avance rápido o retroceso del archivo

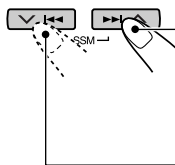

Pulse y mantenga pulsado ►► ▲ mientras se está reproduciendo un disco MP3, para avanzar rápidamente el archivo.

Pulse y mantenga pulsado ▼ ◀◀ mientras se está reproduciendo un disco MP3, para hacer retroceder el archivo.

### Para saltar al archivo siguiente o a los anteriores

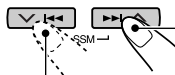

Pulse ►► ▲ brevemente durante la reproducción, para saltar al comienzo del archivo siguiente. Cada vez que pulsa el botón consecutivamente, se saltará al comienzo del archivo siguiente y se efectuará la reproducción. (Consulte “Orden de reproducción/búsqueda MP3” en la página 15).

Pulse ▼ ◀◀ brevemente durante la reproducción, para volver al comienzo del archivo actual. Cada vez que pulsa el botón consecutivamente, se saltará al comienzo del archivo anterior, y se efectuará la reproducción. (Consulte “Orden de reproducción/búsqueda MP3” en la página 15).

## Para ir directamente a un directorio específico

### IMPORTANTE:

Para seleccionar directamente los directorios utilizando el(los) botón(es) numérico(s), será preciso asignar a los directorios un número de 2 dígitos al comienzo de los nombres de directorios. (Esto se podrá efectuar solamente durante la grabación de los discos CD-R o CD-RW).

- Ej.: Si el nombre del directorio es "01 ABC"  
 → pulse 1 para ir al directorio "01 ABC"  
 Si el nombre del directorio es "1 ABC"  
 → la pulsación de 1 no tendrá ningún efecto  
 Si el nombre del directorio es "12 ABC"  
 → pulse y mantenga pulsado 6 (12) para ir al directorio "12 ABC"

Pulse el botón de número correspondiente al número de directorio para reproduciendo al primer archivo en el directorio que seleccionado.

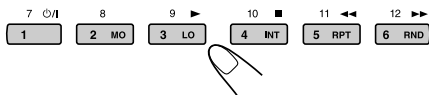

- Para seleccionar un número de directorio del 01 – 06:  
Pulse ligeramente 1 (7) – 6 (12).
- Para seleccionar un número de directorio del 07 – 12:  
Pulse y mantenga pulsado 1 (7) – 6 (12) durante más de 1 segundo.

### Notas:

- Si "MP3" parpadea en la indicación después de haber seleccionado un directorio, significa que éste no contiene ningún archivo MP3.
- No se puede seleccionado directamente un número de directorio más de 12.

Para seleccionar un archivo específico en un directorio, pulse ►►| ▲ o ▼ |◄◄ después de seleccionar el directorio.

## Para saltar al directorio siguiente—ya sea en el nivel mismo de la jerarquía o en un nivel diferente de la jerarquía

### En el panel de control:

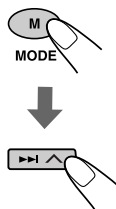

- 1 Pulse MODE (M) mientras se está reproduciendo un disco MP3. La unidad entra en el modo de funciones.
- 2 Pulse ►►| ▲ brevemente mientras se encuentra en el modo de funciones. Cada vez que repita los pasos 1 y 2, se localizará el directorio siguiente (y se empezará a reproducir el primer archivo del directorio, si está grabado). (Consulte "Orden de reproducción/búsqueda MP3" en la página 15).

### En el controlador remoto:



Cada vez que pulsa y mantiene pulsado el botón consecutivamente, se localizará el directorio siguiente (y se empezará a reproducir el primer archivo, si está grabado). (Consulte "Orden de reproducción/búsqueda MP3" en la página 15).

## Para saltar al directorio anterior—ya sea en el nivel mismo de la jerarquía o en un nivel diferente de la jerarquía

### En el panel de control:

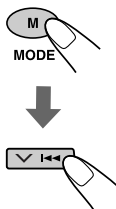

- 1 Pulse MODE (M) mientras se está reproduciendo un disco MP3. La unidad entra en el modo de funciones.
- 2 Pulse ▼ |◄◄ brevemente mientras se encuentra en el modo de funciones. Cada vez que repita los pasos 1 y 2, se localizará el directorio anterior (y se empezará a reproducir el primer archivo del directorio, si está grabado). (Consulte "Orden de reproducción/búsqueda MP3" en la página 15).

### En el controlador remoto:



Cada vez que pulsa y mantiene pulsado el botón consecutivamente, se localizará el directorio anterior (y se empezará a reproducir el primer archivo, si está grabado). (Consulte "Orden de reproducción/búsqueda MP3" en la página 15).

## Para saltar al directorio siguiente del nivel mismo de la jerarquía

### En el controlador remoto:



Cada vez que pulsa el botón consecutivamente, se localizará el directorio siguiente del nivel mismo de la jerarquía (y se empezará a reproducir el primer archivo del directorio, si está grabado).

Ej.1: Mientras se está reproduciendo un archivo MP3 del directorio 4 (consulte la ilustración en la página 15)

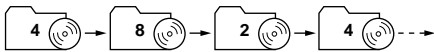

Ej.2: Mientras se está reproduciendo un archivo MP3 del directorio 5 (consulte la ilustración en la página 15)

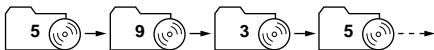

## Para saltar a los directorios de los niveles más bajos de las jerarquías

### En el controlador remoto:



Cada vez que pulsa el botón consecutivamente, se localizará un directorio de un nivel más bajo de la jerarquía (y se empezará a reproducir el primer archivo del directorio, si está grabado).

Ej.1: Mientras se está reproduciendo un archivo MP3 del directorio 1 (consulte la ilustración en la página 15)

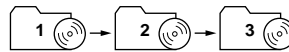

Ej.2: Mientras se está reproduciendo un archivo MP3 del directorio 4 (consulte la ilustración en la página 15)

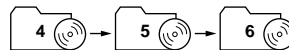

## Para saltar al directorio anterior del nivel mismo de la jerarquía

### En el controlador remoto:



Cada vez que pulsa el botón consecutivamente, se localizará el directorio anterior del nivel mismo de la jerarquía (y se empezará a reproducir el primer archivo del directorio, si está grabado).

Ej.1: Mientras se está reproduciendo un archivo MP3 del directorio 4 (consulte la ilustración en la página 15)

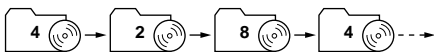

Ej.2: Mientras se está reproduciendo un archivo MP3 del directorio 5 (consulte la ilustración en la página 15)

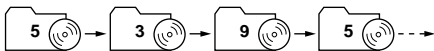

## Para saltar a los directorios de los niveles más altos de las jerarquías

### En el controlador remoto:



Cada vez que pulsa el botón consecutivamente, se localizará un directorio de un nivel más alto de la jerarquía (y se empezará a reproducir el primer archivo del directorio, si está grabado).

Ej.1: Mientras se está reproduciendo un archivo MP3 del directorio 3 (consulte la ilustración en la página 15)

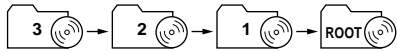

Ej.2: Mientras se está reproduciendo un archivo MP3 del directorio 5 (consulte la ilustración en la página 15)



- Si llega a la raíz, la reproducción no se iniciará.

### Nota:

Si en el directorio que usted ha omitido no hay archivo MP3, su nombre de directorio aparecerá en la indicación, con "MP3" parpadeando. Si así sucede, la unidad entrará automáticamente en pausa.

**Para volver al directorio raíz,** pulse R•D en el controlador remoto. Podrá volver a la raíz desde cualquier directorio.

- Si se graban archivos en el primer nivel de la jerarquía sin ponerlos en un directorio, esta unidad empezará a reproducir los archivos.

## Selección de los modos de reproducción MP3

### Para reproducir los archivos de forma aleatoria (Reproducción aleatoria)

- 1 Pulse MODE (M) mientras se está reproduciendo un disco MP3. La unidad entra en el modo de funciones.
  - 2 Pulse RND (aleatoria) mientras se encuentra en el modo de funciones para que el indicador RND se encienda en la indicación.
- Luego, cada vez que pulsa RND, el modo de reproducción aleatoria se activa y desactiva alternativamente.

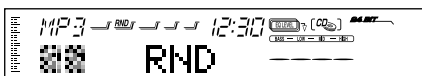

Cuando se activa el modo aleatorio, el indicador RND se enciende en la indicación y se empieza a reproducir un archivo seleccionado al azar de los todos archivos en el disco.

### Para reproducir los archivos repetidamente (Reproducción repetida)

- 1 Pulse MODE (M) mientras se está reproduciendo un disco MP3. La unidad entra en el modo de funciones.
  - 2 Pulse RPT (repetición) mientras se encuentra en el modo de funciones para que el indicador RPT se encienda en la indicación.
- Luego, cada vez que pulsa RPT, el modo de reproducción cambia de la siguiente manera:

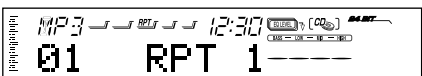

Ej.: Cuando se selecciona "RPT 1"

Modo	RPT Indicator	Reproducción repetida
RPT 1	Se ilumina	El archivo actual (o el especificado)
RPT 2	Destella	Todos los archivos del directorio actual (o directorio especificado).

### Para reproducir sólo las introducciones musicales (Intro-Scan)

Podrá reproducir secuencialmente los primeros 15 segundos de cada archivo.

- 1 Pulse MODE (M) mientras se está reproduciendo un disco MP3. La unidad entra en el modo de funciones.
  - 2 Pulse INT (intro scan) mientras se encuentra en el modo de funciones, para que aparezca "INT" en la indicación.
- Luego, cada vez que pulsa INT, el modo de reproducción "Intro-Scan" se activa y desactiva alternativamente.

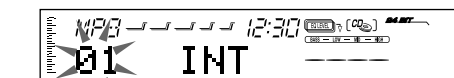

Número de archivo del archivo que se está reproduciendo actualmente



## Ajuste del sonido

Usted puede ajustar las características de sonido a su preferencia.

### 1 Seleccione el ítem que desea ajustar.

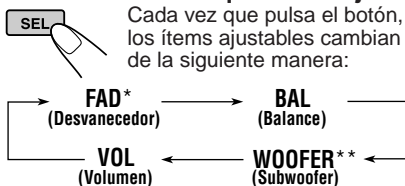

Indicación	Para:	Gama
FAD*	Ajustar el balance de los altavoces delantero y trasero.	R06 (Trasero solamente)   F06 (Delantero solamente)
BAL	Ajustar el balance de los altavoces izquierdo y derecho.	L06 (Izquierdo solamente)   R06 (Derecho solamente)
WOOFER**	Ajustar el nivel de salida del subwoofer.	00 (min.)   12 (max.)
VOL	Ajustar el volumen.	00 (min.)   50 (max.)

\* Si está usando un sistema de dos altavoces, ajuste el nivel del desvanecedor a "00".

\*\* Esto sólo tendrá efecto cuando se ha conectado un subwoofer.

### 2 Ajuste el nivel.

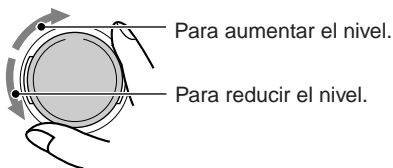

#### Nota:

Normalmente el dial de control funciona para el ajuste del volumen. Por consiguiente no es necesario seleccionar "VOL" para ajustar el nivel de volumen.

## Refuerzo de los sonidos graves

La riqueza y la amplitud de los sonidos graves se mantienen claramente, independientemente de cuán bajo esté ajustado el volumen – Super Bass.

- Podrá ajustar también el nivel de Super Bass (Super graves).

### 1 Pulse S.BASS.

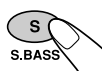

Aparece "S.BASS" en la indicación.

### 2 Ajuste el nivel de Super Bass desde "S. BASS 00" (mín.) a "S. BASS 08" (máx.).

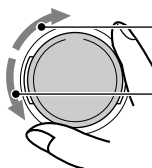

Para aumentar el nivel.

Para reducir el nivel.

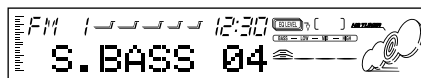

El indicador de nivel de graves cambia según el nivel ajustado.



# Selección de los modos de sonido preajustados

Podrá seleccionar un modo de sonido preajustado que sea apropiado para el género musical.

## 1 Pulse EQ.

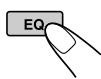

Se llamará el modo de sonido seleccionado en último término, el cual será aplicado a la fuente actual.

El indicador EQ se enciende.

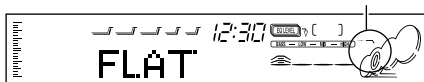

Ej.: Cuando haya seleccionado "FLAT" previamente

## 2 Seleccione el modo de sonido deseado.

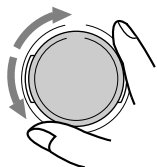

A medida que gira el dial de control, los modos de sonido cambian de la siguiente manera:

FLAT ⇄ Hard Rock ⇄ R & B\* ⇄ POP ⇄  
JAZZ ⇄ DanceMusic ⇄ Country ⇄ Reggae  
⇄ Classic ⇄ USER 1 ⇄ USER 2 ⇄ USER 3 ⇄  
(vuelta al comienzo)

\* Rhythm y Blues



El de nivel EQ cambia mientras selecciona el modo de sonido.

Ej.: Cuando usted selecciona "POP"

Para cancelar el modo de sonido, seleccione "FLAT" en el paso 2.

### Notas:

- Podrá ajustar cada modo de sonido a su gusto, y almacenarlos en la memoria.
- Si desea ajustar y almacenar su modo de sonido original, consulte "Cómo almacenar sus propios ajustes de sonido" en la página 23.
- Para ajustar temporalmente el nivel de refuerzo de graves, consulte la página 21.

## Cómo almacenar un modo de sonido separadamente para cada fuente de reproducción (EQ Link)

El modo de sonido, una vez seleccionado, será almacenado en la memoria. Será llamado cada vez que seleccione la misma fuente.

Podrá almacenar un modo de sonido para cada una de las fuentes siguientes — FM1, FM2, FM3, AM, CD y componentes exteriores.

- Consulte también "Cambio de los ajustes generales (PSM)" en la página 24.

- 1 Pulse y mantenga pulsado SEL (selección) durante más de 2 segundos para que aparezca uno de los ítems PSM en la indicación.
- 2 Pulse ►► ▲ o ▼ ◄◄ para seleccionar "EQ LINK" (Enlace de ecualización).
- 3 Gire el dial de control en sentido horario para seleccionar "LINK ON".
- 4 Pulse SEL (selección) para finalizar el ajuste.

Para cancelar EQ Link, repita el mismo procedimiento y seleccione "LINK OFF" haciendo girar el dial de control en sentido antihorario en el paso 3.

- **Cuando ajuste "EQ LINK" a "LINK ON"**  
El modo de sonido seleccionado podrá ser almacenado en la memoria para la fuente actual.  
Cada vez que cambie a la misma fuente, se llamará también el mismo modo de sonido, el cual aparecerá indicado después del nombre de la fuente.
- **Cuando ajuste "EQ LINK" a "LINK OFF"**  
El efecto del modo de sonido seleccionado será aplicado a todas las fuentes seleccionadas.

# Cómo almacenar sus propios ajustes de sonido

Usted podrá ajustar los modos de sonido a su gusto y almacenar sus propios ajustes en la memoria (USER 1, USER 2 y USER 3).

- Hay un límite de tiempo para realizar el siguiente procedimiento. Si el ajuste se cancela antes de haber terminado, comience otra vez desde el paso 1.

## 1 Pulse EQ.

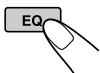

Se llamará el modo de sonido seleccionado en último término, el cual será aplicado a la fuente actual.

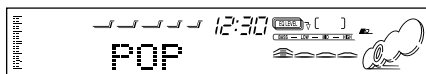

Ej.: Cuando haya seleccionado "POP" previamente.

## 2 Pulse SEL (selección) para seleccionar los elementos de sonido que desea ajustar.



Cada vez que pulsa el botón, los elementos de sonido a ajustar cambian de la manera siguiente:

LOW FREQ.\* → LOW WIDTH → LOW LEVEL →  
MID FREQ.\* → MID WIDTH → MID LEVEL →  
HIGH FREQ.\* → HIGH LEVEL →  
(vuelta al comienzo)

### FREQ. (LOW, MID, HIGH):

Seleccionar la frecuencia central a ajustar.

### WIDTH (LOW, MID):

Seleccionar el nivel (Q) de ancho de banda.

### LEVEL (LOW, MID, HIGH):

Ajustar el nivel de intensificación.

- \* Pulsando ►►► ▲ o ▼ ◄◄◄ podrá desplazarse directamente, de la siguiente manera:



## 3 Ajuste el elemento de sonido seleccionado.

- Refiérase a la tabla de abajo para ajustar el elemento de sonido seleccionado.

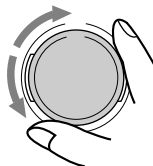

## 4 Repita los pasos 2 y 3 para ajustar los otros elementos de sonido.

## 5 Seleccione uno de los modos de sonido del usuario (USER 1, USER 2, USER 3).

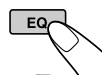

Ej.: Cuando usted selecciona "USER 2"

## 6 Pulse EQ para almacenar los ajustes.

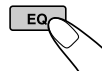

## Para reposicionar los ajustes de fábrica

Repita el mismo procedimiento y vuelva a asignar los valores preajustados indicados en la tabla de la página 35.

Indicación	Valores preajustados		
	LOW	MID	HIGH
FREQ.	50 Hz 80 Hz 120 Hz	700 Hz 1 kHz 2 kHz	8 kHz 12 kHz
WIDTH	1 (mín.)   4 (máx.)	1 (mín.)   2 (máx.)	—
LEVEL	-06 (mín.)   +06 (máx.)	-06 (mín.)   +06 (máx.)	-06 (mín.)   +06 (máx.)

## Ajuste del reloj

- 1** Pulse y mantenga pulsado SEL (selección) durante más de 2 segundos para que aparezca uno de los ítems de PSM en la indicación. (Consulte la página 25).



- 2** Ajuste la hora.

- 1 Seleccione "CLOCK HOUR" si no está visualizado en la indicación.
- 2 Ajuste la hora.

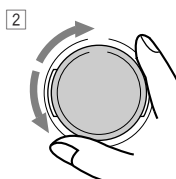
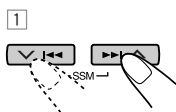

- 3** Ajuste los minutos.

- 1 Seleccione "CLOCK MIN".
- 2 Ajuste los minutos.

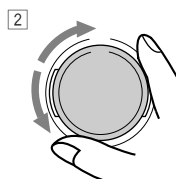
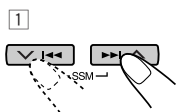

- 4** Pulse SEL (selección) para finalizar el ajuste.



Para verificar la hora actual en el reloj con la unidad apagada, pulse DISP (D) (indicación). Se conecta la alimentación, se visualiza la hora del reloj durante 5 segundos, y se desconecta la alimentación.

## Cambio de los ajustes generales (PSM)

Podrá cambiar los ítems listados en la página siguiente utilizando el control PSM (Modo de ajuste preferido).

### Procedimiento básico

- 1** Pulse y mantenga pulsado SEL (selección) durante más de 2 segundos para que aparezca uno de los ítems de PSM en la indicación. (Consulte la página 25).



- 2** Seleccione un ítem de PSM que desee ajustar. (Consulte la página 25).

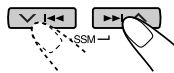

- 3** Ajuste el ítem de PSM seleccionado arriba.

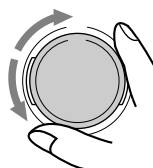

- 4** Repita los pasos 2 y 3 para ajustar las otras opciones PSM, según se requiera.

- 5** Pulse SEL (selección) para finalizar el ajuste.





## Los ítemes de Modo de ajustes preferidos (PSM)

<b>1</b> 		<b>2</b> 		<b>3</b> 		Ajustes de fabrica	Consulte la página
Mantenga pulsado.		Selección.		Ajuste. Sentido antihorario      Sentido horario			
<b>CLOCK HOUR</b>	Ajuste de la hora	Retroceso	Avance	1:00	24		
<b>CLOCK MIN</b>	Ajuste de los minutos	Retroceso	Avance				
<b>EQ LINK</b>	Enlace de memoria de control de sonido	LINK OFF	LINK ON	LINK OFF	22		
<b>CLOCK DISP</b>	Indicación del reloj	CLOCK OFF	CLOCK ON	CLOCK ON	26		
<b>LEVEL/EQ</b>	Indicador de Ecuilizador/Nivel	EQ ONLY ↔ LEVEL+EQ LEVEL ONLY ↗		LEVEL+EQ	26		
<b>DIMMER</b>	Modo reductor de luz	AUTO ↔ OFF ↙ ON ↘		AUTO	26		
<b>BEEP SW</b>	Tono de pulsación de teclas	BEEP OFF	BEEP ON	BEEP ON	26		
<b>P.AMP SW</b>	Interruptor del amplificador de potencia	P.AMP OFF	P.AMP ON	P.AMP ON	26		
<b>CONTRAST</b>	Contraste de la indicación	CONTRAST 1 – CONTRAST 10		CONTRAST 5	26		
<b>SCROLL</b>	Modo de desplazamiento secuencial	ONCE ↔ AUTO ↙ OFF ↘		ONCE	26		
<b>CUTOFF F</b>	Frecuencia de corte de subwoofer	FREQ LOW ↔ FREQ MID ↙ FREQ HIGH ↘		FREQ MID	26		
<b>AREA</b>	Intervalo entre	AREA US	AREA EU	AREA US	26		
<b>LINE ADJ</b>	Ajuste del nivel de entrada de línea	L.ADJ 00 – L.ADJ 05		L.ADJ 00	27		
<b>AUX ADJ</b>	Ajusta el nivel de entrada auxiliar	A.ADJ 00 – A.ADJ 05		A.ADJ 00	27		
<b>KEY SELECT</b>	Selección del modo de operación de tecla exterior	DVD ↔ VCR ↙ OFF ↘		DVD	27		
<b>IF FILTER</b>	Filtro de frecuencia intermedia	WIDE	AUTO	AUTO	27		
<b>DEMO MODE</b>	Modo de demostración	DEMO OFF	DEMO ON	DEMO ON	27		
<b>TAG DISP</b>	Indicación de la etiqueta	TAG OFF	TAG ON	TAG ON	27		

- Pulse SEL (selección) para finalizar el ajuste.

## Selección de la indicación de reloj

### – CLOCK DISP

Si lo desea, podrá visualizar la hora del reloj en la parte inferior de la indicación al encender la unidad. La unidad ha sido ajustada en fábrica para que el reloj se visualice en la indicación.

- **CLOCK ON:** Se activa la visualización del reloj.
- **CLOCK OFF:** Se desactiva la visualización del reloj.

## Selección del medidor de nivel – LEVEL/EQ

Podrá seleccionar la indicación de nivel a su gusto. La unidad se expide de fábrica con “LEVEL+EQ” seleccionado.

- **EQ ONLY:** Se visualiza el patrón del ecualizador.
- **LEVEL+EQ:** Se visualiza el patrón del ecualizador junto con el medidor de nivel de audio.
- **LEVEL ONLY:** El medidor de nivel de audio ilumina desde el centro hacia arriba y abajo.

## Selección del modo reductor de luz – DIMMER

Cuando usted enciende los faros del automóvil, se reduce el brillo de la indicación (Reductor automático de luz).

La unidad se expide de fábrica con el modo reductor de luz ajustado a activado.

- **AUTO:** Reductor automático de luz activado.
- **OFF:** Reductor automático de luz desactivado.
- **ON:** Siempre reduce el brillo de la indicación.

### Nota:

*El reductor automático de luz equipado con esta unidad podría no funcionar correctamente en algunos vehículos, especialmente aquellos que tienen un disco de control para graduar la luz.*

*En este caso, ajuste el modo reductor de luz a “ON” o “OFF”.*

## Activado/desactivado del tono de pulsación de teclas – BEEP SW

Podrá desactivar el tono de pulsación de teclas si no desea que suene un pitido cada vez que pulsa un botón.

La unidad se expide de fábrica con el tono de pulsación de teclas activado.

- **BEEP ON:** Tono de pulsación de teclas activado.
- **BEEP OFF:** Tono de pulsación de teclas desactivado.

## Activado/desactivado del interruptor del amplificador de potencia – P. AMP SW

Podrá desactivar el amplificador incorporado y enviar las señales de audio sólo al(los) amplificador(es) exterior(es) para obtener

amplificador(es) exterior(es) para obtener sonidos claros y evitar que aumente la temperatura en el interior de esta unidad. La unidad se expide de fábrica con el interruptor del amplificador de potencia conectado, de manera que el amplificador incorporado funcione.

- **P. AMP ON:** Seleccione este modo cuando no está usando el(los) amplificador(es) exterior(es).
- **P. AMP OFF:** Seleccione este modo cuando está usando el(los) amplificador(es) exterior(es).

## Ajuste del nivel de contraste de la indicación – CONTRAST

Podrá ajustar el nivel de contraste de la indicación entre 1 (oscuro) a 10 (brillante). La unidad se expide de fábrica con el nivel de contraste ajustado al nivel 5.

## Selección del modo de desplazamiento – SCROLL

Podrá seleccionar el modo de desplazamiento para la indicación del nombre y la información del disco, si tienen más de 10 caracteres.

La unidad se expide de fábrica con el modo de desplazamiento automático ajustado a “ONCE”.

- **ONCE:** Desplaza sólo una vez.
- **AUTO:** Repite el desplazamiento (Intervalos de 5 segundos en medio).
- **OFF:** Se cancela el desplazamiento automático.

### Nota:

*Aunque el modo de desplazamiento esté ajustado a “OFF”, podrá desplazar la indicación pulsando DISP (D) durante más de 1 segundo.*

## Selección de la frecuencia de corte del subwoofer – CUTOFF F

Cuando hay un subwoofer conectado a esta unidad, seleccione el nivel de frecuencia de corte apropiado para su subwoofer.

La unidad se expide de fábrica con la frecuencia de corte de subwoofer ajustado a “FREQ MID”.

- **FREQ LOW:** Se suspenden las frecuencias superiores a 50 Hz para este subwoofer.
- **FREQ MID:** Se suspenden las frecuencias superiores a 80 Hz para este subwoofer.
- **FREQ HIGH:** Se suspenden las frecuencias superiores a 120 Hz para este subwoofer.

## Cambio de los intervalos entre canales AM/FM – AREA

Esta unidad se expide de fábrica con los intervalos entre canales ajustados a 10 kHz para AM y a 200 kHz para FM (ajustes para AREA US).

Deberá cambiar los intervalos entre canales cuando utilice esta unidad en un área que no sea Norteamérica o Sudamérica.

- AREA EU: Selecciónelo cuando utilice esta unidad en un área que no sea Norteamérica o Sudamérica. (9 kHz para AM y 50 kHz (para sintonización manual)/100 kHz (para búsqueda) para FM)
- AREA US: Selecciónelo cuando utilice esta unidad en Norteamérica o Sudamérica. (10 kHz para AM y 200 kHz para FM)

#### **Nota:**

*Si se cambia el ajuste de los intervalos entre canales, los nombres asignados a las emisoras serán borrados de la memoria. Para volver a asignar los nombres, consulte "Asignación de nombres a las fuentes" en la página 28.*

### **Para ajustar el nivel de entrada de línea – LINE ADJ**

Ajuste correctamente el nivel de entrada de línea cuando haya un componente externo conectado a las clavijas LINE IN.

La unidad se expide de fábrica con el nivel de entrada de línea ajustado al nivel 00.

Si el nivel de entrada de línea del componente conectado no es lo suficientemente alto, aumente debidamente el nivel de entrada. Si el nivel de entrada de línea no está ajustado, podría ser sorprendido por un estallido de sonido cuando cambie la fuente del componente exterior por otra.

### **Para ajustar el nivel de entrada auxiliar – AUX ADJ**

Cuando el componente exterior esté conectado a la toma MP3 INPUT, ajuste correctamente el nivel de entrada auxiliar.

La unidad se expide de fábrica con el nivel de entrada de línea ajustado al nivel 00.

Si el nivel de entrada de línea del componente conectado no es lo suficientemente alto, aumente debidamente el nivel de entrada. Si el nivel de entrada de línea no está ajustado, podría ser sorprendido por un estallido de sonido cuando cambie la fuente del componente exterior por otra.

### **Para seleccionar el componente que se desea accionar a través de este receptor – KEY SELECT**

Utilizando los botones numéricos del panel de control, podrá accionar el reproductor de DVD o bien el VCR de JVC.

La unidad se expide de fábrica con estos botones numéricos ajustados para las operaciones del DVD.

Para utilizar estos botones numéricos del panel de control para las operaciones de DVD o VCR, consulte la página 32.

### **Para cambiar la selectividad del sintonizador de FM – IF FILTER**

En algunas áreas, las emisoras adyacentes podrían interferir entre sí. Este tipo de interferencias podría producir ruidos. Esta unidad se entrega de fábrica preajustada para atenuar automáticamente estos ruidos parásitos ("AUTO").

- AUTO: Cuando se produce este tipo de interferencias, esta unidad aumenta automáticamente la selectividad del sintonizador para atenuar los ruidos parásitos. (Aunque también se pierde el efecto estereofónico).
- WIDE: Se encuentra sujeta a interferencias de las emisoras adyacentes, pero la calidad del sonido no se degrada y el efecto estereofónico se mantiene.

### **Activado/desactivado del modo de demostración – DEMO MODE**

El modo de demostración puede activarse o desactivarse. La unidad se expide de fábrica con "DEMO ON" seleccionado.

- DEMO ON: El modo de demostración se activa. La demostración será iniciada automáticamente si no ingresa ningún sonido durante 3 minutos.
- DEMO OFF: El modo de demostración se desactiva.

#### **Nota:**

*Si la unidad ha sido reiniciada (y la alimentación está conectada), la demostración será iniciada en caso de que no ingrese ningún sonido durante unos 10 segundos.*

### **Para activar o desactivar la indicación de la etiqueta ("tag") – TAG DISP**

Un archivo MP3 puede contener información de archivo denominada "ID3 Tag" en donde se han grabado el nombre del álbum, nombre del artista, título de pista, etc.

Existen dos versiones—ID3v1 (ID3 Tag versión 1) and ID3v2 (ID3 Tag versión 2). Esta unidad es compatible únicamente con ID3v1.

La unidad se expide de fábrica con "TAG ON" seleccionado.

- TAG ON: Se activa la visualización de ID3 tag mientras se reproducen archivos MP3.
  - \* Si el archivo MP3 no tiene ID3 tags, el nombre del directorio y el nombre del archivo se aparecen.

#### **Nota:**

*Si usted cambia el ajuste de "TAG OFF" a "TAG ON" mientras se está reproduciendo un archivo MP3, la visualización del tag se activará cuando se empiece a reproducir el siguiente archivo.*

- TAG OFF: Se desactiva la visualización de ID3 tag mientras se reproducen archivos MP3. (Sólo se podrán mostrar el nombre del directorio y el nombre del archivo).

# Asignación de nombres a las fuentes

Usted puede asignar nombres a las frecuencias de emisoras, CDs y a los componentes externos. Una vez que se asigne un nombre, aparecerá en la indicación cuando lo seleccione.

Fuentes	Número máximo de caracteres
Frecuencias de emisoras	hasta 10 caracteres (hasta 30 frecuencias de emisoras, incluyendo ambas bandas FM y AM)
CDs*	hasta 32 caracteres (hasta 40 discos)
Componente externo (LINE INPUT y AUX INPUT)	hasta 10 caracteres

\* No podrá asignar un nombre a un CD Text o un disco MP3.

## 1 Seleccione la fuente a la cual desea asignar un nombre.

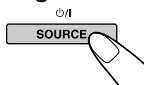

Cada vez que pulsa el botón, la fuente cambia de la manera descrita en la página 7.

## 2 Pulse y mantenga pulsado SEL (selección) durante más de 2 segundos mientras pulsa DISP (D).

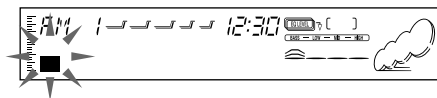
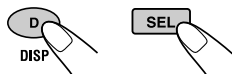

Cuando usted selecciona una emisora FM como fuente

## 3 Seleccione el juego de caracteres deseado mientras está destellando "■".



Cada vez que usted pulsa el botón, el juego de caracteres cambia de la manera siguiente:

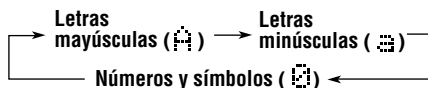

## 4 Seleccione un carácter.

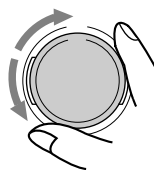

Con respecto a los caracteres disponibles, consulte la página 35.

## 5 Mueva el cursor a la posición del carácter siguiente (o anterior).



## 6 Repita los pasos 3 a 5 hasta terminar de introducir el nombre.

## 7 Finalice el procedimiento mientras está destellando el carácter seleccionado en último término.



## Para borrar los caracteres introducidos

Inserte espacios utilizando el mismo procedimiento que el descrito arriba.

### Notas:

- Cuando usted asigna un nombre al disco 41, aparece "NAME FULL" en la indicación. (En este caso, borre los nombres no deseados antes de la asignación).
- Cuando está conectado el cambiador de CD, es posible asignar nombres a los discos del cambiador de CD. Estos nombres también pueden visualizarse en la indicación si inserta los discos en esta unidad.

# Cambio del ángulo del panel de control

Podrá cambiar el ángulo del panel de control a cuatro posiciones.

## Ajuste el ángulo a la posición deseada.



Cada vez que pulsa el botón, el ángulo del panel cambiará de la siguiente manera:

### PRECAUCION:

No inserte NUNCA el dedo entre el panel de control y la unidad, pues podría quedar aprisionado y lastimarse.

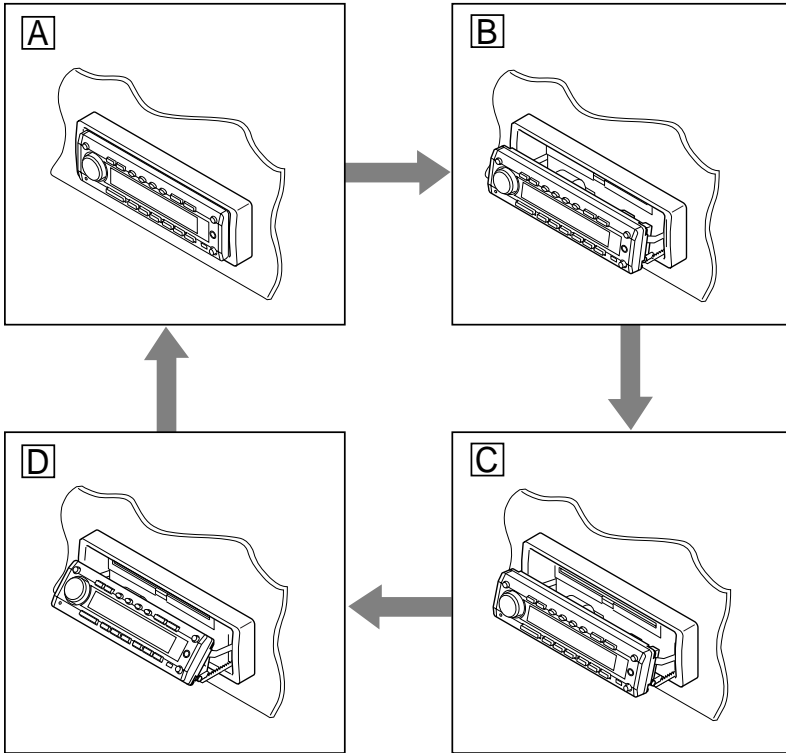
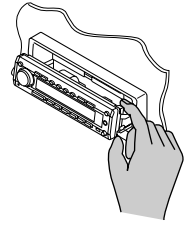

## Cuando se utiliza el control remoto

Pulse ANGLE ▼ repetidamente. Cada vez que pulsa el botón, el ángulo del panel de control cambia a las posiciones **A**, **B**, **C** y luego **D**, en orden secuencial.

## Para volver a poner el panel de control en su posición original

Pulse ANGLE ▲ repetidamente. Cada vez que pulsa el botón, el panel de control invierte su ángulo a las posiciones **D**, **C**, **B** y luego **A**, en orden secuencial.

## Desmontaje del panel de control

Podrá desmontar el panel de control cuando salga de su automóvil.

Al desmontar o instalar el panel de control, preste atención para no dañar los conectores provistos al dorso del panel de control y en el portapanel.

### Cómo desmontar el panel de control

Antes de desmontar el panel de control:

- Asegúrese de desconectar la alimentación
- Asegúrese de volver a poner el panel de control en su posición original

#### 1 Desbloquee el panel de control.

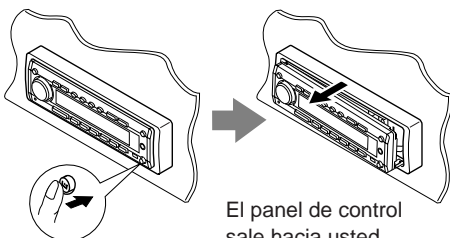

El panel de control sale hacia usted.

#### 2 Mueva el panel de control hacia la derecha y extráigalo de la unidad.

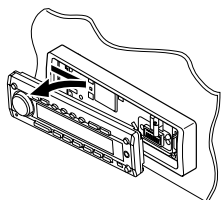

#### 3 Ponga el panel de control desmontado en el estuche suministrado.

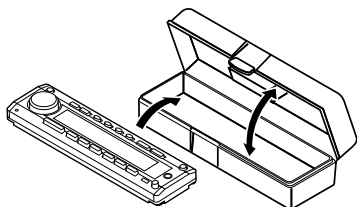

## Cómo instalar el panel de control

#### 1 Inserte el lado izquierdo del panel de control en la ranura del portapanel.

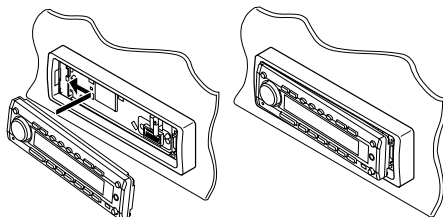

#### 2 Presione el lado derecho del panel de control para fijarlo al portapanel.

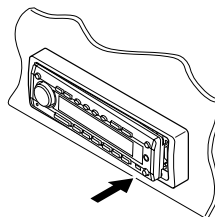

#### **Nota sobre la limpieza de los conectores:**

Si acostumbra a desmontar frecuentemente el panel de control, se podrán deteriorar los conectores. Para reducir al mínimo esta posibilidad, limpie periódicamente los conectores con un palillo de algodón o con un lienzo humedecido con alcohol teniendo cuidado de no dañar los conectores.

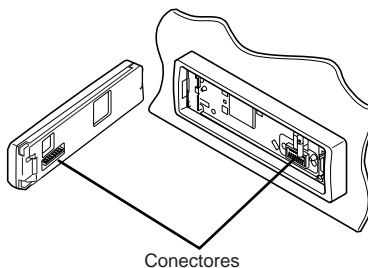

Conectores

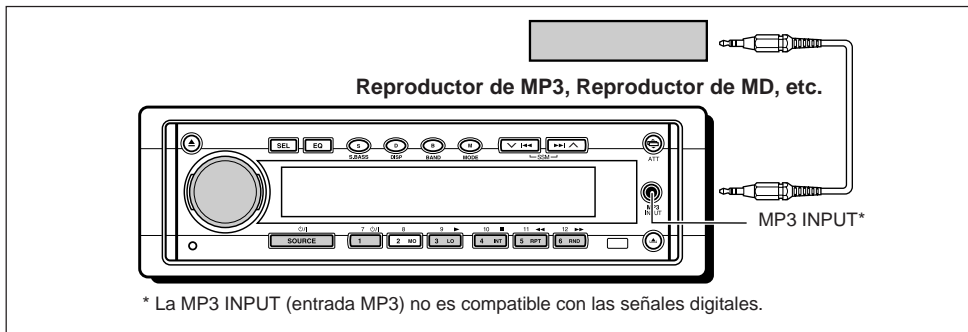

## Reproducción de los componentes exteriores

Podrá conectar dos componentes exteriores a esta unidad.

Conecte un componente a la toma MP3 INPUT, y el otro a las clavijas LINE IN de la parte trasera.

### 1 Seleccione el componente exterior (AUX INPUT o LINE INPUT).

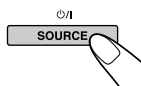

Cuando usted selecciona una fuente, la unidad se enciende automáticamente.

Cada vez que pulsa el botón, la fuente cambia de la manera descrita en la página 7.



**AUX INPUT:** Para seleccionar el componente conectado a la toma MP3 INPUT en el panel de control



**LINE INPUT:** Para seleccionar el componente conectado a la clavija LINE IN de la parte trasera

### Podrá conectar un reproductor de DVD o VCR de JVC a las clavijas LINE IN.

Podrá operar un reproductor de DVD o VCR de JVC a través de este receptor utilizando los botones numéricos del panel de control. Cuando opera el VCR, deberá cambiar el modo de operación de los botones numéricos, del modo de operación de DVD al modo de operación del VCR. (Consulte "Para seleccionar el componente que se desea accionar a través de este receptor – KEY SELECT" en la página 27).

**Si el nivel de entrada de los componentes exteriores no es suficientemente alto, aumentelo de manera apropiada.**

Si el nivel de entrada de línea no está ajustado, podrá ser sorprendido por un estallido de sonido cuando cambie la fuente del componente exterior a otra. (Consulte "Para ajustar el nivel de entrada de línea – LINE ADJ" y "Para ajustar el nivel de entrada auxiliar – AUX ADJ" en la página 27).



## 2 Encienda el componente conectado y comience a reproducir la fuente.

- Si ha conectado un reproductor de DVD o un VCR de JVC, podrá realizar las siguientes operaciones.

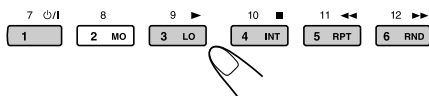

## Cuando conecta un reproductor de DVD:

- ⏻/⏻: Enciende y apaga la unidad.
- ▶: Inicia la reproducción.
- ▶▶:
  - Avanza rápidamente la pista al pulsar y mantener pulsado.
  - Salta al comienzo de las pistas siguientes al pulsar de manera breve.
- ◀◀:
  - Invierte la reproducción de la pista al pulsar y mantener pulsado.
  - Vuelve al comienzo de la pista actual al pulsar de manera breve.
  - Vuelve al comienzo de las pistas anteriores cuando se pulsa de manera sucesiva.
- : Detiene la reproducción.

### Nota:

Cuando usted pulsa los botones de arriba, en la indicación aparece "DVD" y su modo de operación (como ▶, ■).

## Cuando conecta un VCR:

- ⏻/⏻: Enciende y apaga la unidad.
- ▶: Inicia la reproducción.
- ▶▶: Avanza rápidamente la cinta al pulsar y mantener pulsado.
- ◀◀: Rebobina la cinta al pulsar y mantener pulsado.
- : Detiene la reproducción.

### Nota:

Cuando usted pulsa los botones de arriba, en la indicación aparece "VCR" y su modo de operación (como ▶, ■).

## 3 Ajuste el volumen.

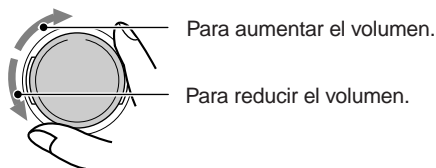

Para aumentar el volumen.

Para reducir el volumen.

## 4 Ajuste el sonido según se desee. (Consulte la página 21).



# OPERACION DEL CAMBIADOR DE CD

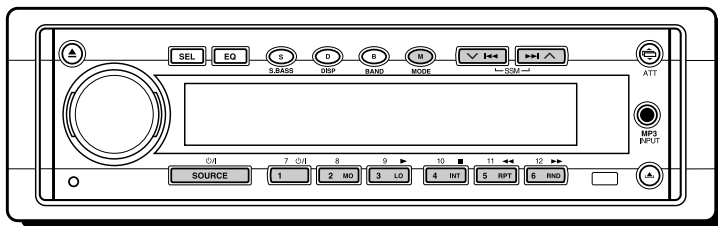

ESPAÑOL

Recomendamos emplear uno de la serie CH-X con su unidad.

Si tiene otro cambiador automático de CD, consulte con su concesionario de JVC de equipos de audio para automóviles.

- Por ejemplo, si su cambiador automático de CD es uno de la serie KD-MK, necesitará un cable (KS-U15K) para conectarlo a esta unidad.

Antes de operar su cambiador automático de CD:

- Refiérase también a las instrucciones suministradas con su cambiador de CD.
- Si no hay discos en el magazín del cambiador de CD o cuando los discos estén insertados boca abajo, aparecerá "NO DISC" en el visor. En este caso, saque el magazín y ponga los discos correctamente.
- Si aparece "RESET 1" – "RESET 8" en el visor, significa que hay algo anormal en la conexión entre esta unidad y el cambiador de CD. En este caso, verifique la conexión, conecte firmemente el(los) cable(s) de conexión, de requerirse, y después presione el botón de reposición del cambiador de CD.

## Reproducción de los discos compactos

### Seleccione el cambiador automático de CD (CD CHANGER).

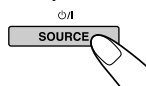

Cuando usted selecciona una fuente, la unidad se enciende automáticamente.

Cada vez que pulsa el botón, la fuente cambia de la manera descrita en la página 7.

Número de disco

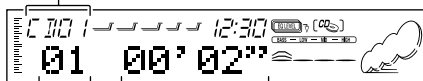

Número de pista Tiempo de reproducción transcurrido

### Para efectuar la búsqueda progresiva o regresiva de las pistas

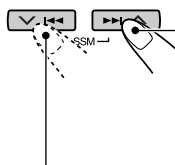

Pulse y mantenga pulsado **▶▶ ▲** mientras se está reproduciendo el disco para la búsqueda progresiva de las pistas.

Pulse y mantenga pulsado **▼ ◀◀** mientras se está reproduciendo el disco para la búsqueda regresiva de las pistas.

### Para seleccionar la pista siguiente o anterior

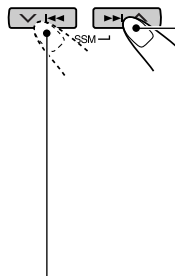

Pulse **▶▶ ▲** por un tiempo breve mientras se está reproduciendo un disco para saltar al comienzo de la pista siguiente. Cada vez que pulse el botón consecutivamente, se localiza el comienzo de la pista siguiente y se efectúa la reproducción.

Pulse **▼ ◀◀** por un tiempo breve mientras se está reproduciendo un disco para regresar al comienzo de la pista actual. Cada vez que pulse el botón consecutivamente, se localiza el comienzo de la pista anterior y se efectúa la reproducción.



## Para seleccionar directamente un determinado disco

Pulse el botón del número correspondiente al número de disco deseado para iniciar su reproducción (mientras el cambiador de CD está reproduciendo el disco).

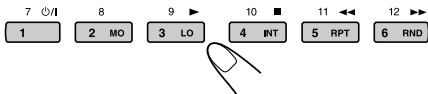

- Para seleccionar un disco numerado 1 – 6: Pulse 1 (7) – 6 (12) por un tiempo breve.
- Para seleccionar un disco numerado 7 – 12: Pulse y mantenga pulsado 1 (7) – 6 (12) durante más de un 1 segundo.

Número de disco

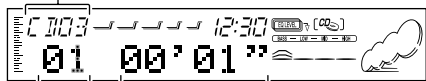

Número de pista Tiempo de reproducción transcurrido

Ej.: Cuando se selecciona el número de disco 3

## Selección de los modos de reproducción de CD

### Para reproducir las pistas de forma aleatoria (Reproducción aleatoria)



- 1 Pulse MODE (M) mientras se está reproduciendo un disco. La unidad entra en el modo de funciones.
- 2 Pulse RND (aleatoria) mientras se encuentra en el modo de funciones para que el indicador RND se encienda en la indicación. Luego, cada vez que pulsa RND, el modo de reproducción aleatoria cambia de la siguiente manera:



Modo	Indicador RND	Reproducción aleatoria de
RND1	Se ilumina	Todas las pistas del disco actual, después, todas las pistas del disco siguiente y así sucesivamente.
RND2	Destella	Todas las pistas de todos los discos insertados en el magazín.

### Para reproducir las pistas repetidamente (Reproducción repetida)

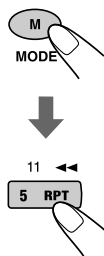

- 1 Pulse MODE (M) mientras se está reproduciendo un disco. La unidad entra en el modo de funciones.
- 2 Pulse RPT (repetición) mientras se encuentra en el modo de funciones para que el indicador RPT se encienda en la indicación. Luego, cada vez que pulsa RPT, el modo de reproducción repetida cambia de la siguiente manera:



Modo	Indicador RPT	Reproducción repetida
RPT1	Se ilumina	La pista actual (o la especificada).
RPT2	Destella	Todas las pistas del disco actual (o del disco especificado).

### Para reproducir sólo las introducciones musicales (Intro-Scan)

Podrá reproducir secuencialmente los primeros 15 segundos de cada pista.

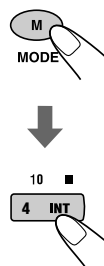

- 1 Pulse MODE (M) mientras se está reproduciendo un disco. La unidad entra en el modo de funciones.
- 2 Pulse INT (intro scan) mientras se encuentra en el modo de funciones, para que aparezca "INT" en la indicación. Luego, cada vez que pulsa INT, el modo de reproducción "Intro-Scan" cambia de la siguiente manera:



Modo	Indicación	Reproduce el comienzo (15 segundos)
INT1	El número de pista destella	De todas las pistas de todos los discos colocados.
INT2	El número de disco destella	De la primera pista en cada disco colocado.



## Modos de sonido (ajustes de valores preestablecidos)

En la lista de abajo se muestran los ajustes de valores preestablecidos para cada modo de sonido.

Si usted ha cambiado los ajustes, podrá repositonarlos a los ajustes de fábrica asignando otra vez los valores preestablecidos de abajo. (Con respecto al procedimiento de reposición, consulte la página 23).

Indicación	Valores de ecualización preestablecidos							
	FREQ.	WIDTH	LOW LEVEL	FREQ.	WIDTH	MID LEVEL	FREQ.	HIGH LEVEL
FLAT	50 Hz	1	00	700 Hz	1	00	8 kHz	00
Hard Rock	80 Hz	2	+03	700 Hz	1	00	8 kHz	+02
R & B	80 Hz	3	+03	2 kHz	2	+01	12 kHz	+03
POP	120 Hz	1	+02	2 kHz	2	+01	12 kHz	+02
JAZZ	80 Hz	1	+03	1 kHz	1	+01	8 kHz	+03
DanceMusic	50 Hz	2	+04	700 Hz	1	-02	8 kHz	+01
Country	50 Hz	4	+02	700 Hz	1	00	12 kHz	+02
Reggae	80 Hz	1	+03	2 kHz	2	+02	12 kHz	+02
Classic	120 Hz	1	+03	1 kHz	1	00	8 kHz	+02
User 1	50 Hz	1	00	700 Hz	1	00	8 kHz	00
User 2	50 Hz	1	00	700 Hz	1	00	8 kHz	00
User 3	50 Hz	1	00	700 Hz	1	00	8 kHz	00

## Caracteres disponibles

Podrá utilizar los siguientes caracteres para asignar nombres a los discos, estaciones de radio, y componentes exteriores. (Consulte la página 28).

### Letras mayúsculas

A	B	C	D	E
F	G	H	I	J
K	L	M	N	O
P	Q	R	S	T
U	V	W	X	Y
Z	espacio			

### Letras minúsculas

a	b	c	d	e
f	g	h	i	j
k	l	m	n	o
p	q	r	s	t
u	v	w	x	y
z	espacio			



### Números símbolos

0	1	2	3	4
5	6	7	8	9
!	"	#	\$	%
&	'	(	)	*
+	,	-	.	/
:	;	<	=	>
?	@	_	`	espacio



# LOCALIZACION DE AVERIAS

Lo que aparenta ser una avería podría resolverse fácilmente. Verifique los siguientes puntos antes de acudir al centro de servicio.

	Síntomas	Causas	Remedios
Reproducción general	<ul style="list-style-type: none"> <li>No se puede reproducir el disco.</li> </ul>	El disco está insertado boca abajo. ("DISC ERR" aparece en la indicación).	Inserte el CD correctamente.
	<ul style="list-style-type: none"> <li>El sonido del CD se interrumpe algunas veces.</li> </ul>	Está conduciendo por caminos accidentados.	Pare la reproducción mientras conduce por caminos accidentados.
		El disco está rayado.	Cambie el disco.
		Las conexiones son incorrectas.	Verifique los cables y las conexiones.
	<ul style="list-style-type: none"> <li>El sonido no sale por los altavoces.</li> </ul>	El nivel de volumen está ajustado al mínimo.	Ajustarlo al nivel óptimo.
		Las conexiones son incorrectas.	Verificar los cables y las conexiones.
	<ul style="list-style-type: none"> <li>"DISC ERR" aparece en la indicación.</li> </ul>	Los contenidos del disco no son compatibles con la unidad.	Cambie el disco.
<ul style="list-style-type: none"> <li>"NO DISC" o "EJECT ERR" aparece en la indicación, y no se puede expulsar el disco.</li> <li>En la pantalla no aparece ningún mensaje, pero no es posible expulsar el disco.</li> </ul>	La unidad está funcionando incorrectamente.	Mientras pulsa  , pulse y mantenga pulsado  durante más de 2 segundos. (Tenga cuidado de no dejar caer el disco cuando lo expulsa).	
<ul style="list-style-type: none"> <li>Esta unidad o el cambiador de CD no funciona en absoluto.</li> </ul>	El microcomputador incorporado podría no funcionar correctamente debido a los ruidos, etc.	Pulse el botón de reposición en el panel de control. (Consulte la página 2).	
FM/AM	<ul style="list-style-type: none"> <li>El preajuste automático SSM (Memoria secuencia de las emisoras fuertes) no funciona.</li> </ul>	Las señales son muy débiles.	Almacene las emisoras manualmente.
	<ul style="list-style-type: none"> <li>Hay ruidos estáticos mientras se escucha la radio.</li> </ul>	La antena no está firmemente conectada.	Conecte la antena firmemente.
El cambiador de CD	<ul style="list-style-type: none"> <li>"NO DISC" aparece en la indicación.</li> </ul>	No hay disco en el magazin.	Inserte un disco.
	<ul style="list-style-type: none"> <li>"RESET 8" aparece en la indicación.</li> </ul>	La unidad no está correctamente conectada al cambiador de CD.	Conectar esta unidad y el cambiador de CD correctamente y pulsar el botón de reposición del cambiador de CD.
	<ul style="list-style-type: none"> <li>"RESET 1" – "RESET 7" aparece en la indicación.</li> </ul>	_____	Pulsar el botón de reposición del cambiador de CD.



Síntomas	Causas	Remedios
<ul style="list-style-type: none"> <li>No se puede reproducir el disco.</li> </ul>	No hay archivos MP3 grabados en el disco.	Cambie el disco.
	Los archivos MP3 no tienen código de extensión —mp3 en los nombres de archivos.	Añada el código de extensión —mp3 a los nombres de archivos.
	Los archivos MP3 no han sido grabados en un formato compatible con ISO 9660 Nivel 1 ó 2.	Cambie el disco. (Grabe archivos MP3 utilizando una aplicación compatible).
<ul style="list-style-type: none"> <li>Se generan ruidos.</li> </ul>	El archivo reproducido no es un archivo MP3 (si bien tiene el código de extensión—mp3).	Salte a otro archivo o cambie el disco. (No añada el código de extensión—mp3 a archivos que no sean - MP3).
<ul style="list-style-type: none"> <li>Se requiere mayor tiempo de lectura (“FILE CHECK” continúa parpadeando en la indicación).</li> </ul>	El tiempo de lectura varía según la complejidad de la configuración del directorio/ archivo.	No utilice demasiadas jerarquías y directorios. Asimismo, no grabe otros tipos de pistas de audio junto con los archivos MP3.
<ul style="list-style-type: none"> <li>Los archivos no se reproducen en el orden pretendido por usted.</li> </ul>	El orden de reproducción quedó determinado cuando se grabaron los archivos.	_____
<ul style="list-style-type: none"> <li>El tiempo de reproducción transcurrido no es correcto.</li> </ul>	Esto sucede a veces durante la reproducción. Depende de cómo los archivos fueron grabados en el disco.	_____
<ul style="list-style-type: none"> <li>“MP3” parpadea en la indicación.</li> </ul>	El directorio actual no contiene ningún archivo MP3.	Seleccione otro directorio.
<ul style="list-style-type: none"> <li>No se visualizan los caracteres correctos. (La indicación de la etiqueta e.j. nombre del álbum)</li> </ul>	Esta unidad puede visualizar solamente caracteres alfabéticos (mayúsculas: A–Z, minúsculas: a–z) y numéricos.	_____

Reproducción MP3



## Manipulación de los discos

Esta unidad ha sido diseñada para reproducir discos que tengan las siguientes marcas.



En este receptor también podrá reproducir sus discos CD-R (regrabables) y discos CD-RW (reescribibles) en formato CD musical o en formato MP3.

### Cómo tratar los discos

**Cuando saque el disco de su caja**, presione el sujetador central de la caja y extraiga el disco agarrándolo por los bordes.

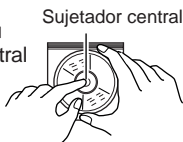

- Siempre sujete el disco por los bordes. No toque su superficie de grabación.

**Cuando guarde el disco en su caja**, insértelo suavemente alrededor del sujetador central (con la superficie impresa hacia arriba).

- Asegúrese de guardar el disco en su caja después de utilizarlo.

### Para mantener los discos limpios

Un disco sucio podría no reproducir correctamente. Si llegara a ensuciarse, utilice un lienzo suave y limpie con movimientos rectos desde el centro hacia el borde.



### Para reproducir un disco nuevo

Algunos discos nuevos podrían presentar ciertas irregularidades en sus bordes interior y exterior. Si intenta introducir un disco en estas condiciones podría suceder que la unidad rechace el disco.

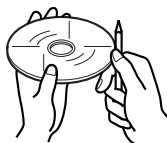

Elimine las irregularidades raspando con un lápiz, bolígrafo, etc.

### Condensación de humedad

Podría condensarse humedad en la lente alojada en el interior del reproductor de disco en los siguientes casos:

- Después de encender el calefactor del automóvil.
- Si hay mucha humedad en el habitáculo.

En estos casos la unidad podría no funcionar correctamente. Haga expulsar el disco y deje la unidad encendida durante algunas horas hasta que se evapore la unidad.

### PRECAUCIONES:

- No inserte un disco de 8 cm (disco simples) en la ranura de carga. (Estos tipos de disco no pueden ser expulsados).
- No inserte ningún disco cuya forma no sea la habitual — un corazón o una flor, por ejemplo, pues se producirá una avería.
- No exponga los discos a los rayos directos del sol ni a otra fuente de calor, ni en sitios sujetos a temperatura y humedad elevadas. No los deje dentro del automóvil.
- No utilice ningún solvente (por ejemplo, limpiador de discos convenciona, pulverizadores, diluyente, bencina, etc.) para limpiar los discos.

### Cuando se reproduce un CD-R o CD-RW

Usted puede reproducir sus discos CD-R o CD-RW originales grabados en formato CD musical o en formato MP3. (No obstante, dependiendo de sus características o de sus condiciones de grabación, puede suceder que no se puedan reproducir).

- Los discos CD-R (regrabables) y los CD-RW (reescribibles) editados por el usuario sólo se pueden reproducir si ya están "finalizados".
- Antes de reproducir los discos CD-R o CD-RW, lea atentamente sus correspondientes instrucciones o precauciones.
- Es posible que algunos discos CD-R o CD-RW no se puedan reproducir en esta unidad debido a las características de los discos, a daños o manchas en los mismos, o a suciedad en el lente del reproductor.
- Los discos CD-R o CD-RW son afectados por las altas temperaturas o la alta humedad; por lo tanto, no los deje en el interior de su automóvil.
- Los discos CD-RW pueden requerir más tiempo para su lectura. (Esto se debe a que la reflexión de los discos CD-RW es menor que los discos CD comunes).

### Acerca del mal seguimiento:

El mal seguimiento es un defecto que podría suceder cuando conduce por caminos muy accidentados. Esto no produce daños a la unidad ni al disco, pero resultará muy molesto. Se recomienda detener la reproducción del CD cuando conduzca por caminos accidentados.

## SECCION DEL AMPLIFICADOR DE AUDIO

Máxima potencia de salida:

Delantera: 50 W por canal

Trasera: 50 W por canal

Potencia de salida continua (RMS):

Delantera: 19 W por canal en 4  $\Omega$ ,  
40 Hz a 20 000 Hz con una  
distorsión armónica total no  
mayor de 0,8 %.

Trasera: 19 W por canal en 4  $\Omega$ ,  
40 Hz a 20 000 Hz con una  
distorsión armónica total no  
mayor de 0,8 %.

Impedancia de carga: 4  $\Omega$  (tolerancia de 4  $\Omega$  a 8  $\Omega$ )

Margen de control del ecualizador:

LOW:  $\pm 12$  dB (50 Hz, 80 Hz, 120 Hz)

MID:  $\pm 12$  dB (700 Hz, 1 kHz, 2 kHz)

HIGH:  $\pm 12$  dB (8 kHz, 12 kHz)

Respuesta de frecuencias: 40 Hz a 20 000 Hz

Relación señal a ruido: 70 dB

Nivel de entrada de línea/Impedancia:

LINE IN: 1,5 V/20 k $\Omega$  de carga

MP3 INPUT: minijack estéreo de 3,5 mm de  
diám. (analógico)

Nivel de salida de línea/impedancia:

4,0 V/20 k $\Omega$  de carga (plena escala)

Impedancia de salida: 1 k $\Omega$

## SECCION DEL SINTONIZADOR

Gama de frecuencias:

FM: 87,5 MHz a 107,9 MHz  
(intervalos entre canales ajustados a 200 kHz)  
87,5 MHz a 108,0 MHz  
(intervalos entre canales ajustados a 50 kHz)

AM: 530 kHz a 1 710 kHz  
(intervalos entre canales ajustados a 10 kHz)  
531 kHz a 1 602 kHz  
(intervalos entre canales ajustados a 9 kHz)

### [Sintonizador de FM]

Sensibilidad útil: 11,3 dBf (1,0  $\mu$ V/75  $\Omega$ )

Umbral de silenciamiento de 50 dB:

16,3 dBf (1,8  $\mu$ V/75  $\Omega$ )

Selectividad de canal alternativo(400 kHz):

65 dB

Respuesta de frecuencias: 40 Hz a 15 000 Hz

Separación estereofónica: 35 dB

Relación de captura: 1,5 dB

### [Sintonizador de AM]

Sensibilidad: 20  $\mu$ V

Selectividad: 35 dB

## SECCION DEL REPRODUCTOR DE CD

Tipo: Reproductor de discos compactos

Sistema de detección de la señal:

Captor óptico sin contacto (láser de  
semiconductor)

Número de canales: 2 canales (estéreo)

Respuesta de frecuencia: 5 Hz a 20 000 Hz

Gama dinámica: 98 dB

Relación señal a ruido: 102 dB

Lloro y trémolo: Inferior al límite medible

Formato de decodificación MP3:

MPEG1/2 Audio Layer 3

Máx. velocidad de bits: 320 Kbps

## GENERALIDADES

Requisitos de potencia:

Voltaje de funcionamiento:

14,4 V CC (tolerancia de 11 V a 16 V)

Sistema de puesta a tierra: Masa negativa

Temperatura de trabajo permisible:

0°C a +40°C

Dimensiones (An x Al x Pr):

Dimensiones de instalación:

182 mm x 52 mm x 161 mm

Dimensiones del panel:

188 mm x 58 mm x 17 mm

Peso: 1,8 kg (excluyendo accesorios)

*El diseño y las especificaciones se encuentran sujetos a cambios sin previo aviso.*

Si necesita un kit para su automóvil, busque en la guía telefónica la tienda que vende productos audio para automóviles más cercana.



**JVC**

**MOBILE  
ENTERTAINMENT**

<http://www.jvcmobile.com>

*Visit us on-line for*

*Technical Support & Customer Satisfaction Survey.*

**US RESIDENTS ONLY**

**Having TROUBLE with operation?  
Please reset your unit**

**Refer to page of How to Reset  
Still having trouble??**

**USA ONLY**

**Call 1-800-252-5722**

<http://www.jvcservice.com>

**We can help you!**

**JVC**

VICTOR COMPANY OF JAPAN, LIMITED



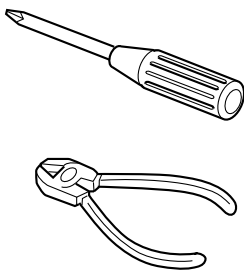

### ENGLISH

- This unit is designed to operate on 12 V DC, NEGATIVE ground electrical systems.

## INSTALLATION (IN-DASH MOUNTING)

- The following illustration shows a typical installation. However, you should make adjustments corresponding to your specific car. If you have any questions or require information regarding installation kits, consult your JVC car audio dealer or a company supplying kits.

- Before mounting:** Press (Control Panel Release button) to detach the control panel if already attached.  
\* When shipped from the factory, the control panel is packed in the hard case.
- Remove the trim plate.
- Remove the sleeve after disengaging the sleeve locks.
  - Stand the unit.  
**Note:** When you stand the unit, be careful not to damage the fuse on the rear.
  - Insert the 2 handles between the unit and the sleeve, as illustrated, to disengage the sleeve locks.
  - Remove the sleeve.  
**Note:** Be sure to keep the handles for future use after installing the unit.
- Install the sleeve into the dashboard.  
\* After the sleeve is correctly installed in the dashboard, bend the appropriate tabs to hold the sleeve firmly in place, as illustrated.
- Fix the mounting bolt to the rear of the unit's body and place the rubber cushion over the end of the bolt.
- Do the required electrical connections.
- Slide the unit into the sleeve.
- Attach the trim plate.
- Attach the control panel.

### ESPAÑOL

- Esta unidad está diseñada para funcionar con 12 V de CC, con sistemas eléctricos de masa NEGATIVA.

## INSTALACION (MONTAJE EN EL TABLERO DE INSTRUMENTOS)

- La siguiente ilustración muestra una instalación típica. Sin embargo usted deberá efectuar los ajustes correspondientes a su automóvil. Si tiene alguna pregunta o necesita información acerca de las herramientas para instalación, consulte con su concesionario de JVC de equipos de audio para automóviles o a una compañía que suministra tales herramientas.

- Antes de instalar:** Pulse (botón de liberación del panel de control) para desenganchar el panel de control, si ya está fijado.  
\* El panel de control se expide de fábrica dentro del estuche duro.
- Retire la placa de guarnición.
- Retire la cubierta después de desenganchar los retenes de la cubierta.
  - Ponga la unidad vertical.  
**Nota:** Al poner la unidad vertical, tenga cuidado de no dañar el fusible provisto en la parte posterior.
  - Inserte las dos manijas entre la unidad y la cubierta tal como en la ilustración y desenganche los retenes de la cubierta.
  - Retire la cubierta.  
**Nota:** Después de instalar la unidad, asegúrese de guardar las manijas para uso futuro.
- Instale la cubierta en el tablero de instrumentos.  
\* Después de que la cubierta esté correctamente instalada en el tablero de instrumentos, doble las lengüetas correspondientes para sostener la cubierta firmemente en su lugar, tal como se muestra.
- Fije el perno de montaje en la parte trasera del cuerpo de la unidad y coloque el cojín de goma sobre el extremo del perno.
- Realice las conexiones eléctricas requeridas.
- Deslice la unidad dentro de la cubierta hasta que quede trabada.
- Coloque la placa de guarnición.
- Coloque el panel de control.

### FRANÇAIS

- Cet appareil est conçu pour fonctionner sur des sources de courant continu de 12 V à masse NEGATIVE.

## INSTALLATION (MONTAGE DANS LE TABLEAU DE BORD)

- L'illustration suivante est un exemple d'installation typique. Cependant, vous devez faire les ajustements correspondant à votre voiture particulière. Si vous avez des questions ou avez besoin d'information sur des kits d'installation, consultez votre revendeur d'autoradios JVC ou une compagnie d'approvisionnement.

- Avant le montage:** Appuyer sur (déblocage du panneau de commande) pour éventuellement détacher le panneau de commande.  
\* Lorsque ce panneau de commande sort d'usine, il est rangé dans un étui de transport.
- Retirer la plaque d'assemblage.
- Libérer les verrous du manchon et retirer le manchon.
  - Poser l'appareil à la verticale.  
**Remarque:** Lorsque vous mettez l'appareil à la verticale, faire attention de ne pas endommager le fusible situé sur l'arrière.
  - Insérer les 2 poignées entre l'appareil et le manchon comme indiqué pour désengager les verrous de manchon.
  - Retirer le manchon.  
**Remarque:** S'assurer de garder les poignées pour une utilisation ultérieure, après l'installation de l'appareil.
- Installer le manchon dans le tableau de bord.  
\* Après installation correcte du manchon dans le tableau de bord, plier les bonnes pattes pour maintenir fermement le manchon en place, comme montré.
- Monter le boulon de montage sur l'arrière du corps de l'appareil puis passer l'amortisseur en caoutchouc sur l'extrémité du boulon.
- Réalisez les connexions électriques.
- Faites glisser l'appareil dans le manchon jusqu'à ce qu'il soit verrouillé.
- Attachez la plaque d'ajustage.
- Remonter le panneau de commande.

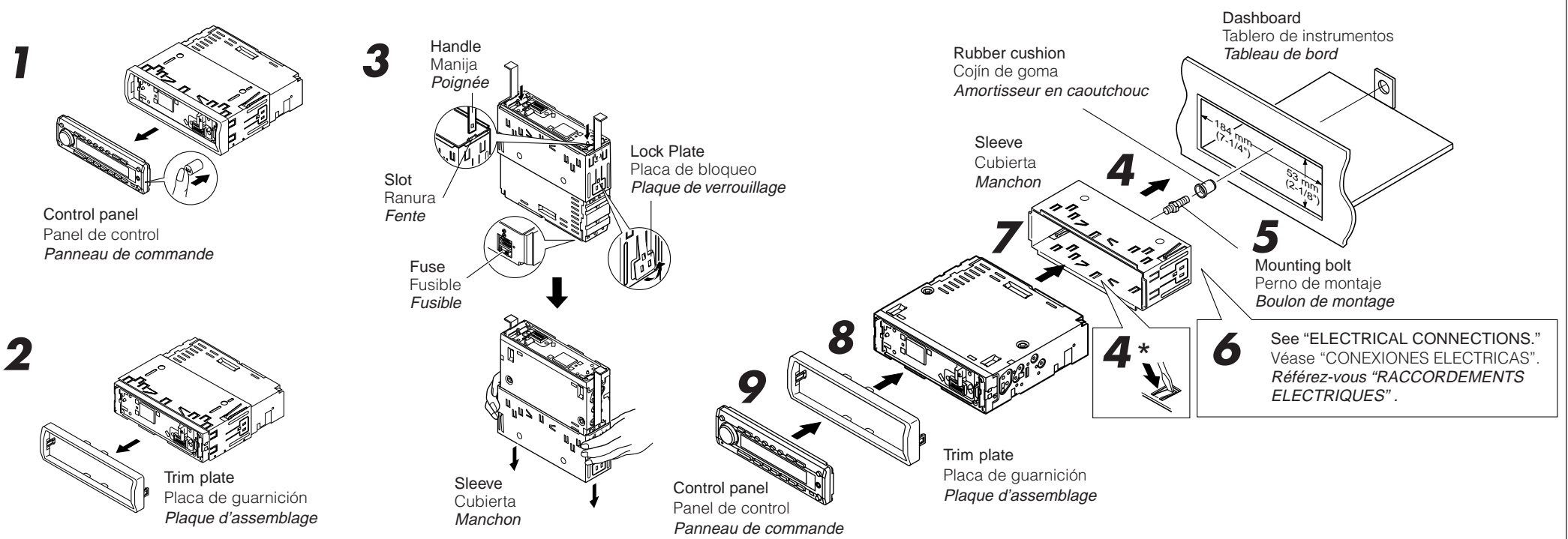

## TROUBLESHOOTING

- The fuse blows.**  
\* Are the red and black leads connected correctly?
- Power cannot be turned on.**  
\* Is the yellow lead connected?
- No sound from the speakers.**  
\* Is the speaker output lead short-circuited?
- Sound is distorted.**  
\* Is the speaker output lead grounded?  
\* Are the "-" terminals of L and R speakers grounded in common?
- Unit becomes hot.**  
\* Is the speaker output lead grounded?  
\* Are the "-" terminals of L and R speakers grounded in common?

## LOCALIZACION DE AVERIAS

- El fusible se quema.**  
\* ¿Están los conductores rojo y negro correctamente conectados?
- No es posible conectar la alimentación.**  
\* ¿Está el cable amarillo conectado?
- No sale sonido de los altavoces.**  
\* ¿Está el cable de salida del altavoz cortocircuitado?
- El sonido presenta distorsión.**  
\* ¿Está el cable de salida del altavoz conectado a masa?  
\* ¿Están los terminales "-" de los altavoces L y R conectados a una masa común?
- La unidad se calienta.**  
\* ¿Está el cable de salida del altavoz conectado a masa?  
\* ¿Están los terminales "-" de los altavoces L y R conectados a una masa común?

## EN CAS DE DIFFICULTES

- Le fusible saute.**  
\* Les fils rouge et noir sont-ils raccordés correctement?
- L'appareil ne peut pas être mise sous tension.**  
\* Le fil jaune est-elle raccordée?
- Pas de son des enceintes.**  
\* Le fil de sortie de d'enceinte est-il court-circuité?
- Le son est déformé.**  
\* Le fil de sortie de d'enceinte est-il à la masse?  
\* Les bornes "-" des enceintes gauche et droit sont-elles mises ensemble à la masse?
- L'appareil devient chaud.**  
\* Le fil de sortie de d'enceinte est-il à la masse?  
\* Les bornes "-" des enceintes gauche et droit sont-elles mises ensemble à la masse?

- When using the optional stay
- Cuando emplea un soporte opcional
- Lors de l'utilisation du hauban en option

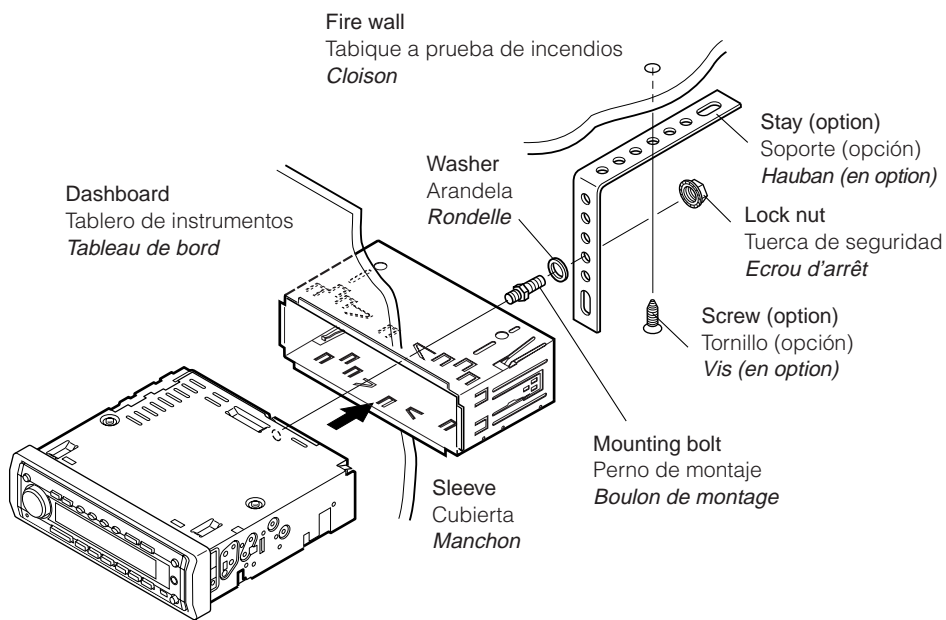

- When installing the unit without using the sleeve
- Instalación de la unidad sin utilizar la cubierta
- Lors de l'installation de l'appareil sans utiliser de manchon

In a Toyota for example, first remove the car radio and install the unit in its place.  
En un Toyota por ejemplo, primero extraiga la radio del automóvil y luego instale la unidad en su lugar.

Par exemple dans une Toyota, retirer d'abord l'autoradio et installer l'appareil à la place.

Flat type screws (M5 x 6 mm)\*  
Tornillos tipo plano (M5 x 6 mm)\*  
Vis à tête plate (M5 x 6 mm)\*

\* Not included with this unit.  
\* No suministrado con esta unidad.  
\* Non fourni avec cet appareil.

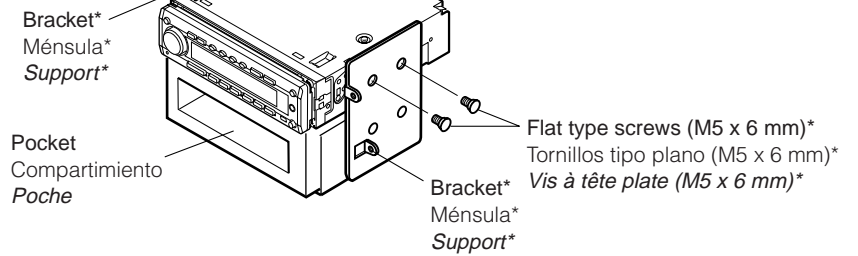

**Note:** When installing the unit on the mounting bracket, make sure to use the 6 mm-long screws. If longer screws are used, they could damage the unit.

**Nota:** Cuando instala la unidad en la ménsula de montaje, asegúrese de utilizar los tornillos de 6 mm de longitud. Si se utilizan tornillos más largos, éstos pueden dañar la unidad.

**Remarque:** Lors de l'installation de l'appareil sur le support de montage, s'assurer d'utiliser des vis d'une longueur de 6 mm. Si des vis plus longues sont utilisées, elles peuvent endommager l'appareil.

### Removing the unit

- Before removing the unit, release the rear section.
- 1** Remove the control panel.
- 2** Remove the trim plate.
- 3** Insert the 2 handles into the slots, as shown. Then, while gently pulling the handles away from each other, slide out the unit. (Be sure to keep the handles after installing it.)

### Extracción de la unidad

- Antes de extraer la unidad, libere la sección trasera.
- 1** Extraiga el panel de control.
- 2** Retire la placa de guarnición.
- 3** Inserte las 2 manijas entre las ranuras, como se muestra. Luego, separe suavemente las manijas y extraiga la unidad. (Asegúrese de conservar las manijas después de instalarlo.)

### Retrait de l'appareil

- Avant de retirer l'appareil, libérer la section arrière.
- 1** Retirer le panneau de commande.
- 2** Retirer la plaque d'assemblage.
- 3** Introduire les deux poignées dans les fentes, comme montré. Puis, tout en tirant doucement les poignées écartées, faire glisser l'appareil pour le sortir. (S'assurer de conserver les poignées après l'installation de l'appareil.)

**1**

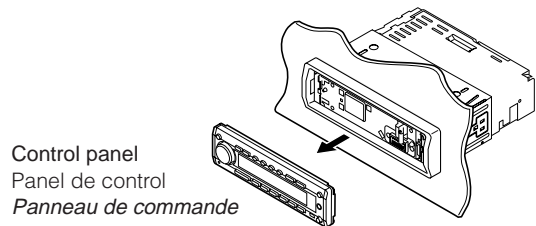

Control panel  
Panel de control  
Panneau de commande

**2**

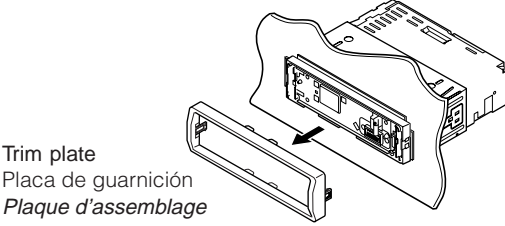

Trim plate  
Placa de guarnición  
Plaque d'assemblage

**3**

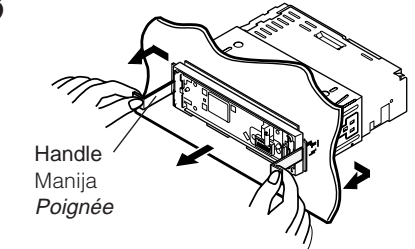

Handle  
Manija  
Poignée

### Parts list for installation and connection

The following parts are provided with this unit.  
After checking them, please set them correctly.

Hard case/Control panel  
Estuche duro/Panel de control  
Etui de transport/Panneau de commande

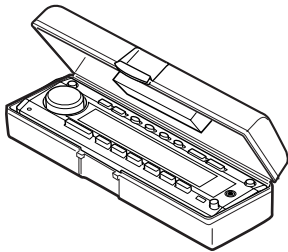

Power cord  
Cordón de alimentación  
Cordon d'alimentation

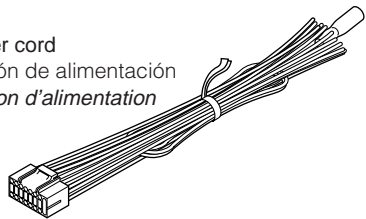

Handles  
Manijas  
Poignées

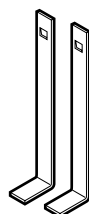

### Lista de piezas para instalación y conexión

Con esta unidad se suministran las siguientes piezas.  
Después de inspeccionarlas, colóquelas correctamente.

Sleeve  
Cubierta  
Manchon

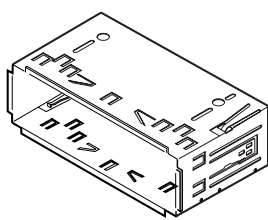

Washer (ø5)  
Arandela (ø5)  
Rondelle (ø5)



Lock nut (M5)  
Tuerca de seguridad (M5)  
Ecrou d'arrêt (M5)



Trim plate  
Placa de guarnición  
Plaque d'assemblage

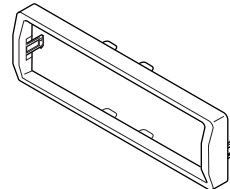

Mounting bolt (M5 x 20 mm)  
Perno de montaje (M5 x 20 mm)  
Boulon de montage (M5 x 20 mm)



### Liste des pièces pour l'installation et raccordement

Les pièces suivantes sont fournies avec cet appareil.  
Après vérification, veuillez les placer correctement.

Remote controller  
Control remoto  
Télécommande



Battery  
Pila  
Pile



Rubber cushion  
Cojín de goma  
Amortisseur en caoutchouc



## ELECTRICAL CONNECTIONS

To prevent short circuits, we recommend that you disconnect the battery's negative terminal and make all electrical connections before installing the unit. If you are not sure how to install this unit correctly, have it installed by a qualified technician.

### Note:

This unit is designed to operate only on **12 V DC, NEGATIVE ground electrical systems**. If your vehicle does not have this system, a voltage inverter is required, which can be purchased at JVC car audio dealers.

- Replace the fuse with one of the specified rating. If the fuse blows frequently, consult your JVC car audio dealer.
- If noise is a problem...  
This unit incorporates a noise filter in the power circuit. However, with some vehicles, clicking or other unwanted noise may occur. If this happens, connect the unit's **rear ground terminal** (see connection diagram) to the car's chassis using shorter and thicker cords, such as copper braiding or gauge wire. If noise still persists, consult your JVC car audio dealer.
- Maximum input of the speakers should be no more than 50 W at the rear and 50 W at the front, with an impedance of **4 Ω to 8 Ω**.
- **Be sure to ground this unit to the car's chassis.**
- The heat sink becomes very hot after use. Be careful not to touch it when removing this unit.

Heat sink  
Sumidero térmico  
Dissipateur de chaleur

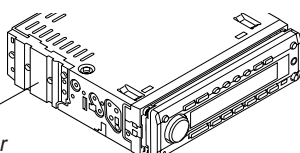

## CONEXIONES ELECTRICAS

Para evitar cortocircuitos, recomendamos que desconecte el terminal negativo de la batería y que efectúe todas las conexiones eléctricas antes de instalar la unidad. Si usted no está seguro de cómo instalar correctamente la unidad, hágala instalar por un técnico cualificado.

### Nota:

Esta unidad está diseñada para funcionar con **12 V de CC, con sistemas eléctricos de masa NEGATIVA** solamente. Si su vehículo no posee este sistema, será necesario un inversor de tensión, que puede ser adquirido en los concesionarios de JVC de equipos de audio para automóviles.

- Reemplace el fusible por uno con la corriente especificada. Si el fusible se quemase frecuentemente consulte con su concesionario de JVC de equipos de audio para automóviles.
- Si el ruido fuese un problema...  
Esta unidad tiene un filtro de ruido en el circuito de alimentación. Sin embargo, en algunos vehículos, pueden producirse chasquidos u otros ruidos indeseados. En tal caso conecte el **terminal de tierra posterior** (véase diagrama de conexión) del receptor al chasis del automóvil, utilizando cordones más gruesos y cortos tales como alambre de cobre trenzado o de grueso calibre. Si el ruido persiste, consulte a su concesionario de JVC de equipos de audio para automóvil.
- La entrada máxima de los altavoces traseros no debe ser no más que 50 W en el trasero y 50 W en la frontal, con una impedancia de **4 Ω a 8 Ω**.
- **Asegúrese de conectar esta unidad a tierra en el chasis del automóvil.**
- El sumidero térmico estará muy caliente después del uso. Asegúrese de no tocarlo al desmontar esta unidad.

## RACCORDEMENTS ELECTRIQUES

Pour éviter tout court-circuit, nous vous recommandons de débrancher la borne négative de la batterie et d'effectuer tous les raccordements électriques avant d'installer l'appareil. Si l'on n'est pas sûr de pouvoir installer correctement cet appareil, le faire installer par un technicien qualifié.

### Remarque:

Cet appareil est conçu pour fonctionner sur des sources de courant continu de **12 V à masse NEGATIVE** seulement. Si votre véhicule n'offre pas ce type d'alimentation, il vous faut un convertisseur de tension, que vous pouvez acheter chez un revendeur d'autoradios JVC.

- Remplacer le fusible par un de la valeur précisée. Si le fusible saute souvent, consulter votre revendeur d'autoradios JVC.
- Si le bruit est un problème...  
Cet appareil incorpore un filtre de bruit dans le circuit d'alimentation. Cependant, avec certains véhicules, quelques claquements ou autres bruits non désirés risquent de se produire. Si cela arrive, raccorder la **borne arrière de masse** de l'appareil au châssis de la voiture (voir le schéma de raccordement) en utilisant des cordons les plus gros et les plus courts possibles telle qu'une barre de cuivre ou une tresse. Si le bruit persiste, consulter votre revendeur d'autoradios JVC.
- La puissance admissible des enceintes devrait n'être pas plu qu'**50 W à l'arrière et à 50 W l'avant, avec une impédance de 4 Ω à 8 Ω**.
- **S'assurer de raccorder la mise à la masse de cet appareil au châssis de la voiture.**
- Le dissipateur de chaleur devient très chaud après usage. Faire attention de ne pas le toucher en retirant cet appareil.

**A Typical Connections / Conexiones típicas / Raccordements typiques**

**Before connecting:** Check the wiring in the vehicle carefully not to fail in connecting this unit. Incorrect connection may cause a serious damage to this unit.

**Antes de la conexión:** Verifique atentamente el conexionado del vehículo para no cometer errores al conectar esta unidad. Una conexión incorrecta podría producir daños graves en la unidad.

**Avant de commencer la connexion:** vérifiez attentivement le câblage du véhicule pour ne pas connecter incorrectement cet appareil. Une connexion incorrecte peut endommager sérieusement l'appareil.

- 1 Connect the colored leads of the power cord to the car battery, speakers and automatic antenna (if any) in the following sequence.
  - ① Black: ground
  - ② Yellow: to car battery (constant 12 V)
  - ③ Red: to an accessory terminal
  - ④ Blue with white stripe: to automatic antenna (200 mA max.)
  - ⑤ Orange with white stripe: to car light control switch
  - ⑥ Others: to speakers
- 2 Connect the antenna cord.
- 3 Finally connect the wiring harness to the unit.

- 1 Conecte los conductores de color del cable de alimentación a la batería del automóvil, altavoces y antena automática (si la hubiere) en la secuencia siguiente.
  - ① Negro: a tierra
  - ② Amarillo: a la batería del automóvil (12 V constantes)
  - ③ Rojo: a un terminal de accesorio
  - ④ Azul con rayas blancas: a la antena automática (200 mA máx.)
  - ⑤ Naranja con rayas blancas: al interruptor de control de las luces del automóvil
  - ⑥ Otros: a los altavoces
- 2 Conecte el cable de antena.
- 3 Por último, conecte a la unidad el cableado preformado.

- 1 Connectez les fils de couleur du cordon d'alimentation à la batterie de la voiture, aux enceintes et à l'antenne automatique (s'il y en a une) dans l'ordre suivant.
  - ① Noir: a la masse
  - ② Jaune: a la batterie de la voiture (12 V constant)
  - ③ Rouge: à la prise accessoire
  - ④ Bleu avec bande blanche: à l'antenne automatique (200 mA max.)
  - ⑤ Orange avec bande blanche: à l'interrupteur d'éclairage de la voiture
  - ⑥ Autres fils: aux enceintes
- 2 Connectez le cordon d'antenne.
- 3 Finalement, connectez le faisceau de fils à l'appareil.

Before connecting the CD changer, make sure that the unit is turned off. Antes de conectar el cambiador de CD, asegúrese de que la unidad esté apagada. Avant de connecter le changeur CD, s'assurer que l'unité est éteinte.

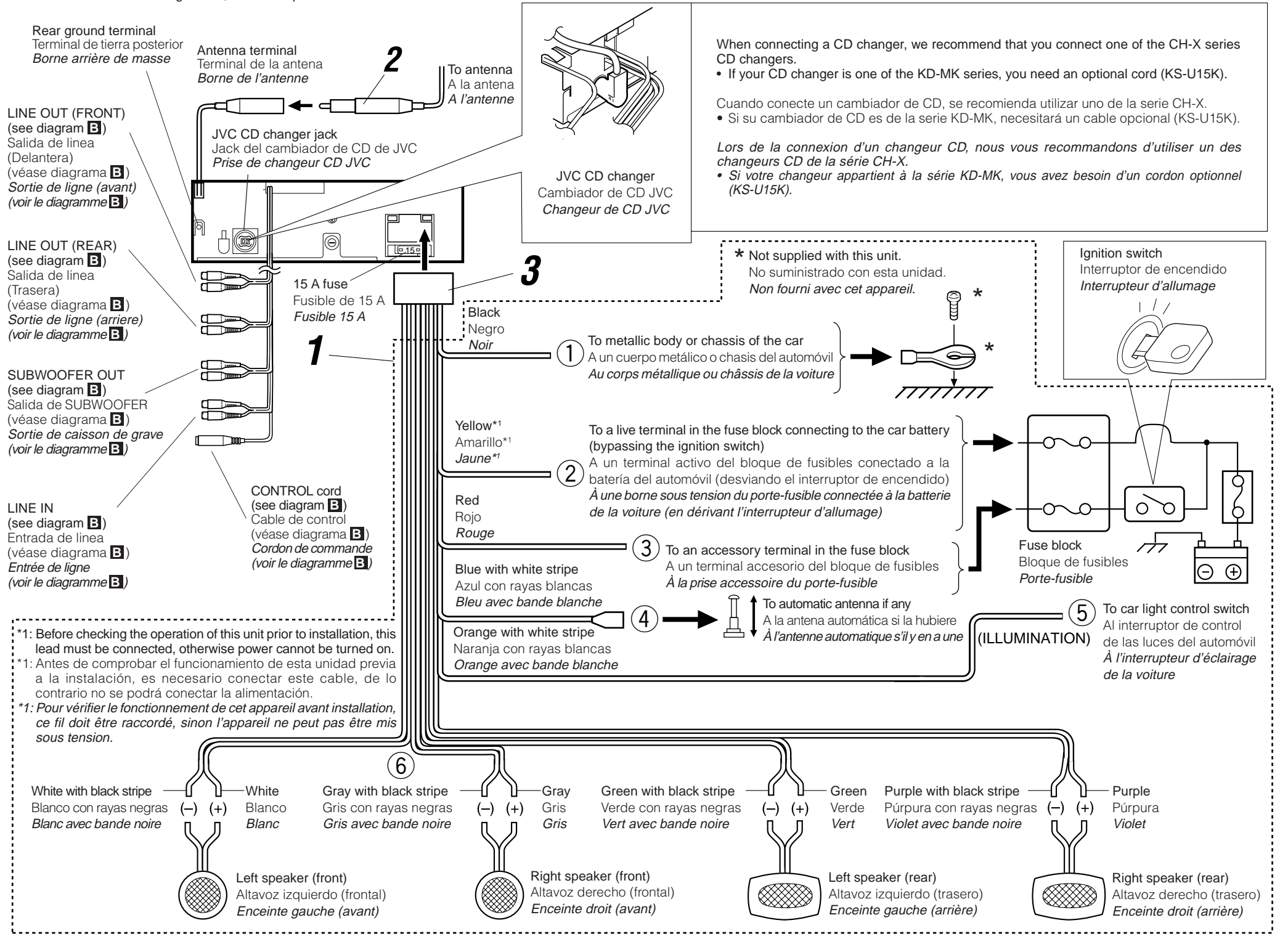

**PRECAUTIONS on power supply and speaker connections:**

- DO NOT connect the speaker leads of the power cord to the car battery; otherwise, the unit will be seriously damaged.
- Connect the black lead (ground), yellow lead (to car battery, constant 12 V), and red lead (to an accessory terminal) correctly.
- BEFORE connecting the speaker leads of the power cord to the speakers, check the speaker wiring in your car.
  - If the speaker wiring in your car is as illustrated in Fig. 1 and Fig. 2 below, DO NOT connect the unit using that original speaker wiring. If you do, the unit will be seriously damaged. Redo the speaker wiring so that you can connect the unit to the speakers as illustrated in Fig. 3.
  - If the speaker wiring in your car is as illustrated in Fig. 3, you can connect the unit using the original speaker wiring in your car.
  - If you are not sure of the speaker wiring of your car, consult your car dealer.

**PRECAUCIONES sobre las conexiones de la fuente de alimentación y de los altavoces:**

- NO conecte los conductores de altavoz del cable de alimentación a la batería de automóvil, pues podrían producirse graves daños en la unidad.
- Conecte correctamente el conductor negro (a tierra), el conductor amarillo (a la batería del automóvil, 12 V constantes), y el conductor rojo (a un terminal de accesorio).
- ANTES de conectar a los altavoces los conductores de altavoz del cable de alimentación, verifique el conexionado de altavoz de su automóvil.
  - Si el conexionado de altavoz de su automóvil es como se indica en las Fig. 1 y Fig. 2 de abajo, NO conecte la unidad utilizando ese conexionado de altavoz original. Si lo hace, se producirán daños graves en la unidad. Vuelva a efectuar el conexionado de altavoz de manera que pueda conectar la unidad a los altavoces de la manera indicada en la Fig. 3.
  - Si el conexionado de altavoz de su automóvil es como se indica en la Fig. 3, podrá conectar la unidad utilizando el conexionado de altavoz original de su automóvil.
  - Si tiene dudas sobre el conexionado de altavoz de su automóvil, consulte con su concesionario.

**PRECAUTIONS sur l'alimentation et la connexion des enceintes:**

- NE CONNECTEZ PAS les fils d'enceintes du cordon d'alimentation à la batterie; sinon, l'appareil serait sérieusement endommagé.
- Connectez correctement le fil noir (a la masse), le fil jaune (a la batterie de la voiture, 12 V constant) et le fil rouge (à la prise accessoire).
- AVANT de connecter les fils d'enceintes du cordon d'alimentation aux enceintes, vérifiez le câblage des enceintes de votre voiture.
  - Si le câblage des enceintes de votre voiture est réalisé comme montré sur la Fig. 1 ou Fig. 2 ci-dessous, NE CONNECTEZ PAS l'appareil en utilisant ce câblage original d'enceintes. Si vous le faites, l'appareil sera sérieusement endommagé. Recommencez le câblage des enceintes de façon que vous puissiez connecter l'appareil aux enceintes comme montré sur la Fig. 3.
  - Si le câblage des enceintes de votre voiture est comme montré sur la Fig. 3, vous pouvez connecter l'appareil en utilisant ce câblage original d'enceintes pour votre voiture.
  - Si vous n'êtes pas sûrs du câblage d'enceintes de votre voiture, consultez le concessionnaire de votre voiture.

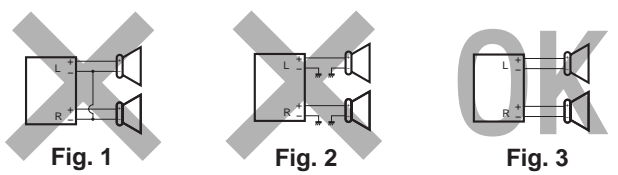

## Connecting the leads / Conexión de los conductores / Raccordement des fils

Twist the core wires when connecting.  
Retuerza los alambres de alma para conectarlos.  
Torsader les âmes des fils en les raccordant.

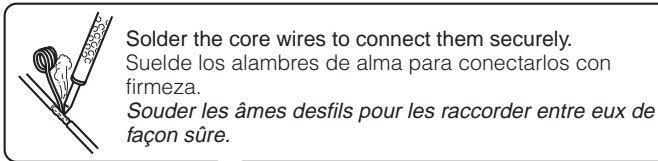

### CAUTION / PRECAUCION / PRECAUTION:

- To prevent short-circuit, cover the terminals of the UNUSED leads with insulating tape.
- Para evitar cortocircuitos, cubra los cables NO UTILIZADOS con cinta aislante.
- Pour éviter les court-circuits, couvrir les bornes des fils qui ne sont PAS utilisés avec de la bande isolante.

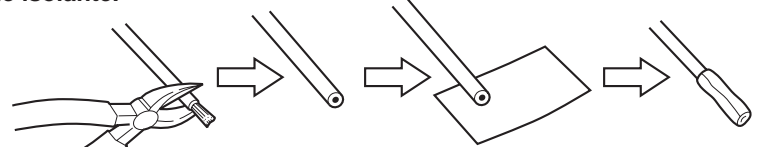

## B Connections Adding Other Equipment / Conexiones para añadir otros equipos / Raccordement pour ajouter d'autres appareils

You can connect an amplifier and other equipment to upgrade your car stereo system.

- Connect the remote lead (blue with white stripe) to the remote lead of the other equipment so that it can be controlled through this unit.

### For amplifier:

- Connect this unit's line-out terminals to the amplifier's line-in terminals.
- Disconnect the speakers from this unit, connect them to the amplifier. Leave the speaker leads of this unit unused.**
- You can switch off the built-in amplifier and send the audio signals only to the external amplifier(s) to get clear sounds and to prevent internal heat built-up inside the unit. See page 26 of the Instructions (separate volume).
- The line output level of this unit is kept high to maintain the hi-fi sounds reproduced from this unit.

**When connecting an external amplifier to this unit, turn down the gain control on the external amplifier to obtain the best performance from this unit.**

Usted podrá conectar un amplificador y otros equipos para mejorar el sistema estéreo de su automóvil.

- Conecte el conductor remoto (azul con rayas blancas) al conductor remoto del otro equipo para poderlo controlar a través de esta unidad.

### Para el amplificador:

- Conecte los terminales de salida de línea de esta unidad a los terminales de entrada de línea del amplificador.
- Desconecte los altavoces de esta unidad y conéctelos al amplificador. Deje los conductores de los altavoces de esta unidad sin usar.**
- Podrá desconectar el amplificador incorporado y enviar las señales de audio solamente al(los) amplificador(es) externo(s) para obtener sonidos nítidos y evitar que se caliente el interior de la unidad. Véase la página 26 de las instrucciones (volumen separado).
- El nivel de salida de línea de esta unidad permanece alto para que corresponda con los sonidos de alta fidelidad reproducidos por esta unidad.

**Quando conecte un amplificador externo a esta unidad, disminuya el control de ganancia del amplificador externo para obtener un óptimo rendimiento de esta unidad.**

Vous pouvez connecter un amplificateur ou autre appareil pour améliorer votre système autoradio.

- Connectez le fil de commande à distance (bleu avec bande blanche) au fil de commande à distance de l'autre appareil de façon qu'il puisse être commandé via cet appareil.

### Pour l'amplificateur:

- Raccordez les fiches de sortie ligne de cet appareil aux fiches d'entrée ligne de l'amplificateur.
- Déconnectez les enceintes de cet appareil et connectez-les à l'amplificateur. Laissez les fils d'enceintes de cet appareil inutilisés.**
- Vous pouvez désactiver l'amplificateur intégré et envoyer les signaux audio uniquement à un ou plusieurs amplificateurs extérieurs afin d'obtenir un son clair et pour éviter un échauffement interne de l'appareil. Référez-vous à la page 26 du mode d'emploi (volume séparé).
- Le niveau de sortie de ligne de cet appareil est maintenu à un niveau élevé pour maintenir une qualité Hi-Fi pour les sons reproduits par cet appareil.

**Lors de la connexion d'un amplificateur extérieur à cet appareil, diminuez le réglage du gain sur l'amplificateur extérieur pour obtenir les meilleures performances de cet appareil.**

## Amplifier / Amplificador / Amplificateur

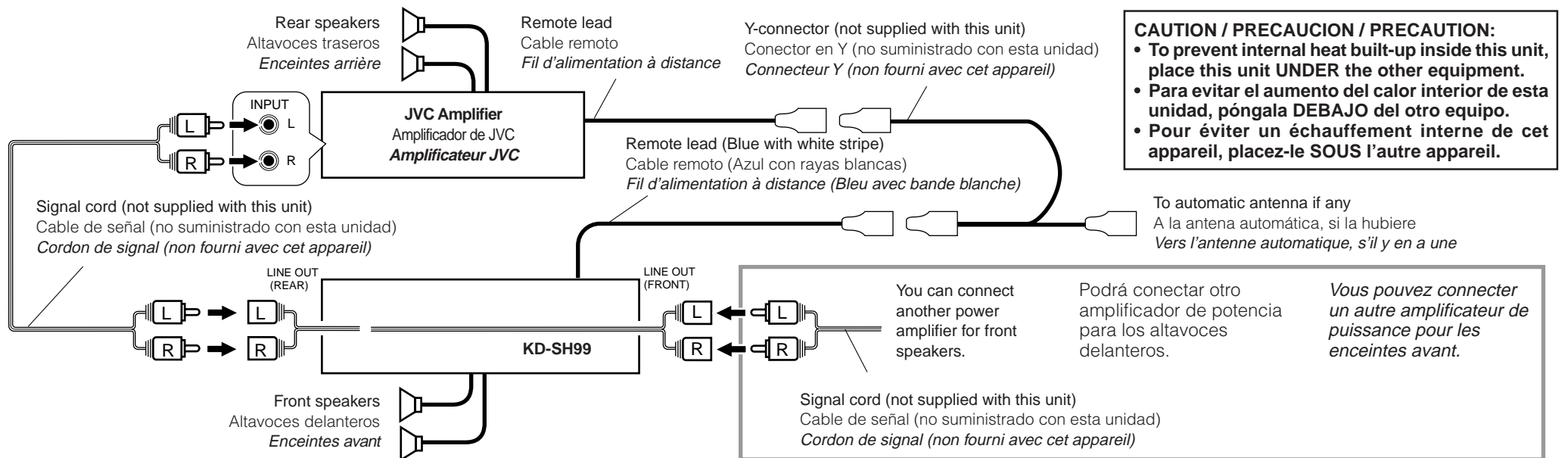

## Subwoofer (SUB WOOFER OUT) / Subwoofer (Salida de SUB WOOFER) / Caisson de grave (Sortie de caisson de grave)

You can connect a subwoofer through an amplifier to reinforce the bass.

- For their connections, refer to the instructions supplied with your subwoofer.

Usted podrá conectar un subwoofer a través de un amplificador para reforzar los graves.

- Con respecto a sus conexiones, refiérase a las instrucciones suministradas con sus subwoofer.

Vous pouvez connecter un caisson de grave par un amplificateur pour renforcer les graves.

- Pour la connexion, référez-vous aux instructions fournies avec le caisson de grave.

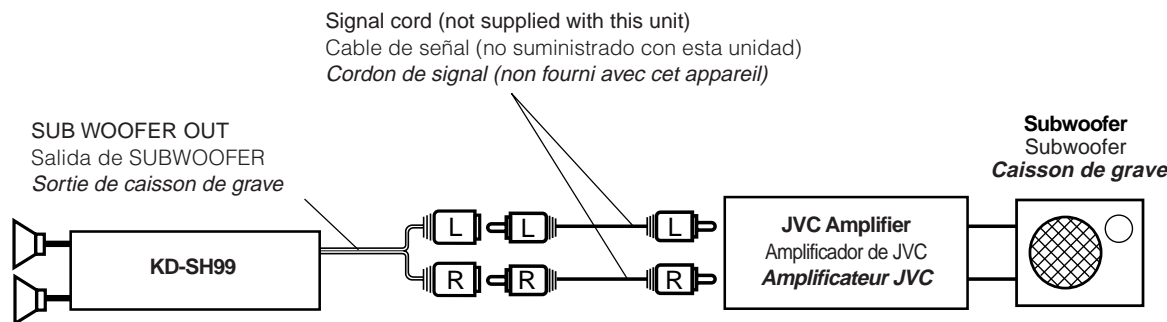

## DVD, VCR or TV / DVD, VCR o TV / DVD, Magnétoscope ou Téléviseur

